

# Projekční TV SXRD

CZ

## Návod k obsluze

- ⚠ Před použitím televizoru si prosím přečtěte část „Bezpečnostní informace“ v tomto návodu k obsluze. Tento návod k obsluze si ponechejte pro případné použití v budoucnu.

**KDS-55A2000****SXRD**  
Silicon X-tal Reflective Display**BRAVIA****B**  
BRAVIA ENGINE  
PRO

Užitečné informace o výrobcích Sony

<http://www.sony-europe.com/myproduct>

## Úvod

Děkujeme vám za to, že jste si vybrali výrobek Sony. Před prvním zapnutím televizoru si prosím pozorně přečtete tento návod a uschovejte jej pro pozdější použití.

## Poznámky k digitální televizi

- Jakoukoliv funkci pro digitální TV (s logem **DVB**) bude možné používat pouze v zemích nebo oblastech, kde jsou vysílány digitální pozemní signály DVB-T (MPEG2). Zeptejte se prosím místního prodejce, zda můžete přijímat signál DVB-T v místě bydliště.
- Přestože televizor splňuje požadavky DVB-T, nemůže být zaručena kompatibilita s digitálním pozemním vysíláním (DVB-T) i v budoucnu.
- Některé funkce digitální televize nemusí být v některých zemích dostupné.

## Informace o obchodních značkách

- **DVB** je registrovaná obchodní značka společnosti DVB Project.
- Vyrobeno v licenci společnosti BBE Sound, Inc. Přidělena licence společnosti BBE Sound, Inc. s jedním nebo několika následujícími americkými patenty: 5510752, 5736897. BBE a symbol BBE jsou registrované obchodní značky společnosti BBE Sound, Inc.
- Název „Dolby“, „Pro Logic“ a symbol dvojitého písmene „D“ jsou obchodní známky společnosti Dolby Laboratories.
- Vyrobeno v licenci společnosti Dolby Laboratories.
- Jako virtualizér pro zvukový doprovod ve formátu Dolby Virtual Surround se používá technologie TruSurround.
- TruSurround, SRS a symbol (●) jsou obchodní známky společnosti SRS Labs, Inc. Technologie TruSurround je vestavěna v licenci společnost SRS Labs, Inc.
- HDMI, logo HDMI a High-Definition Multimedia Interface jsou obchodní značky nebo registrované ochranné známky společnosti HDMI Licensing LLC.



# Obsah

## Před prvním použitím

4

Bezpečnostní informace.....	10
Bezpečnostní upozornění .....	12
<b>Přehled dálkového ovladače.....</b>	<b>13</b>
<b>Přehled tlačítek a indikátorů na televizoru .....</b>	<b>15</b>

## Sledování televize

Sledování televize .....	17
Kontrola digitálního elektronického programového průvodce (EPG) <b>DVB</b> .....	20
Seznam Oblíbené digitální <b>DVB</b> .....	22
Prohlížení obrázků z připojeného zařízení .....	23

## Funkce nabídky

Navigace v nabídkách .....	24
Nabídka Obraz .....	25
Nabídka Zvuk .....	28
Nabídka Nastavení obrazovky .....	30
Nabídka Nastavení.....	31
Nabídka Nastavení AV .....	34
Nabídka Nastavení analogové části.....	36
Nabídka Nastavení digitální části <b>DVB</b> .....	39
Nabídka Nastavení PC.....	41

## Volitelné příslušenství

Připojení volitelného příslušenství .....	43
Programování dálkového ovladače .....	45

## Doplňující informace

Výměna lampy .....	48
Technické údaje .....	50
Odstraňování problémů.....	52
Rejstřík.....	55

**DVB** : pouze pro digitální kanály

# Před prvním použitím

## 1: Kontrola příslušenství

Dálkový ovladač RM-ED006 (1)

Baterie velikosti AA (typ R06) (2)

Síťový napájecí kabel (typ C-6) (1)



Koaxiální kabel (1)



Tato feritová jádra neodstraňujte.

## Vložení baterií do dálkového ovladače

Stlačte a posunutím otevřete.

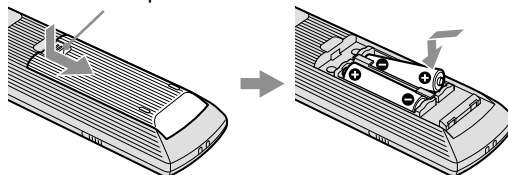

### Poznámky

- Při vkládání baterií dodržte správnou polaritu.
- Nepoužívejte společně různé typy baterií nebo nemíchejte staré baterie s novými.
- Likvidaci baterií provádějte ekologickým způsobem. V některých oblastech může likvidace baterií podléhat zvláštním předpisům. Obratě se prosím na místní úřady.
- S dálkovým ovladačem zacházejte opatrně. Zabraňte jeho pádu na zem, nešlápněte na něj a vyvarujte se jeho políť jakoukoliv kapalinou.
- Nepokládejte dálkový ovladač na místa v blízkosti zdroje tepla nebo na místa vystavená přímému slunečnímu světlu a nepoužívejte jej ve vlhké místnosti.

## 2: Instalace televizoru

### Doporučené prostory pro sledování

Místo, odkud sledujete televizi, může ovlivňovat kvalitu obrazu.

Pro dosažení nejlepší kvality obrazu instalujte televizor do dále uvedených míst.

Model	Vzdálenost pro sledování
KDS-55A2000	min. 2,1 m

#### Vodorovná oblast sledování

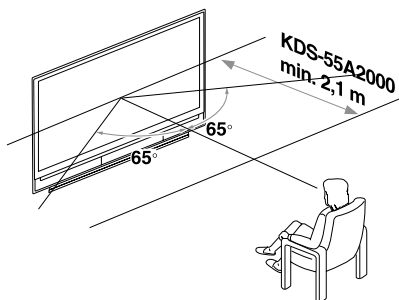

#### Svislá oblast sledování

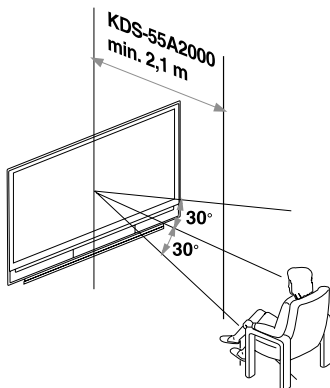

### Přenášení televizoru

Při přenášení televizoru je vyžadována spolupráce dvou nebo více osob.

Při přemísťování televizoru dejte jednu ruku do otvoru ve spodní části a druhou rukou přidržujte horní část podle níže uvedeného obrázku.

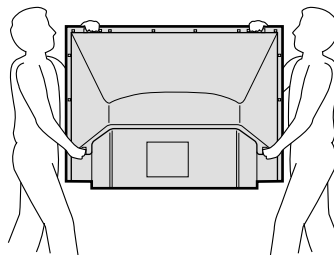

#### Poznámky

- Neuchopte televizor za podstavec nebo přední panel. Mohlo být dojít k ulomení těchto částí.

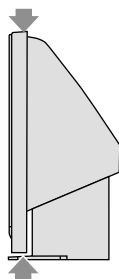

Neuchopte podstavec nebo přední panel televizoru.

- Pro zajištění bezpečnosti dětí dbejte, aby nebyly v blízkosti při přemísťování televizoru. Lezení nebo strkání do televizoru nebo jeho stojanu může způsobit pád a poškození televizoru.
- Při instalaci televizoru před stěnu, ponechejte mezi stěnou a televizorem prostor nejméně 10 cm pro zajištění správné ventilace.

## Opatření proti převrnutí televizoru

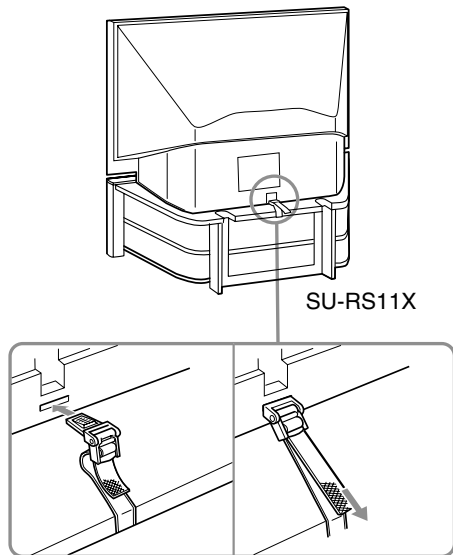

### Poznámka

Při používání stojanu pro televizor SU-RS11X (není součástí příslušenství) musíte použít opěrný pásek.

## Instalace televizoru ke stěně

Mezi televizorem a stěnou ponechejte prostor nejméně 10 cm pro zajištění správné ventilace. Zablokování větracích otvorů chladicího ventilátoru může televizor poškodit.

### Ponechejte nejméně uvedený prostor

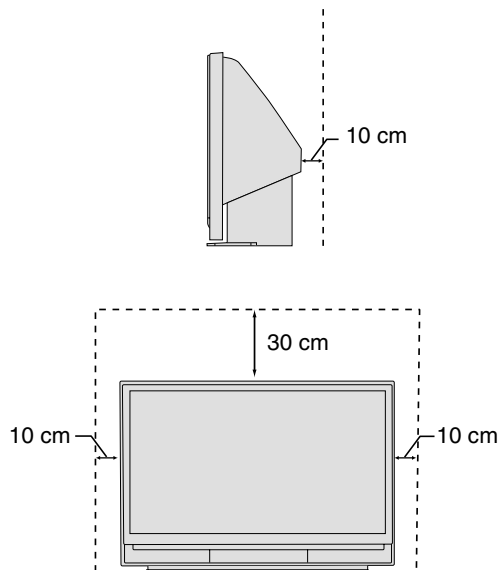

## Televizor nikdy neinstalujte následujícím způsobem

Omezené proudění vzduchu.

Do ventilačních otvorů je vyfukován teplý vzduch.

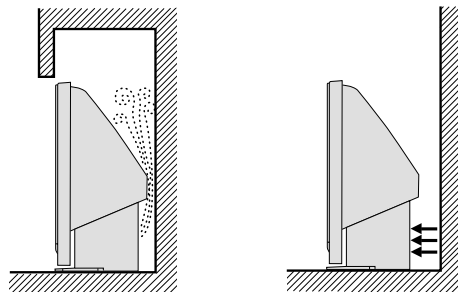

### Poznámka

Televizor neinstalujte do blízkosti žádné ventilace, protože může ovlivnit provozní teplotu televizoru.

### 3: Připojení antény/ videorekordéru

Připojení pouze antény

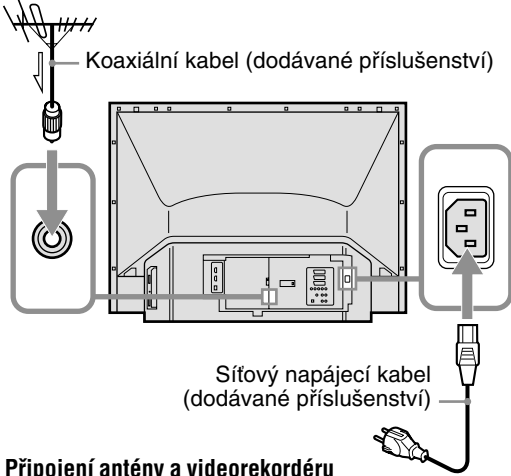

Připojení antény a videorekordéru

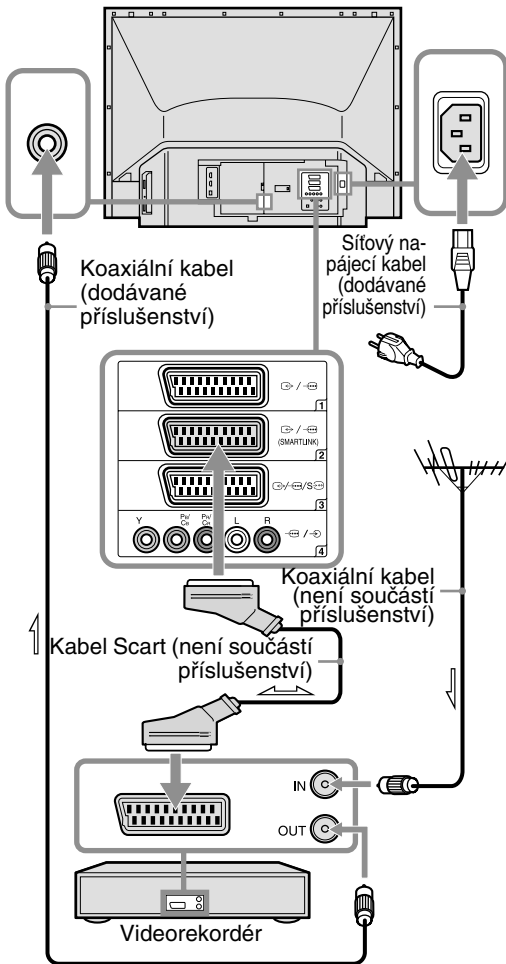

### 4: Výběr jazyka a země/ oblasti

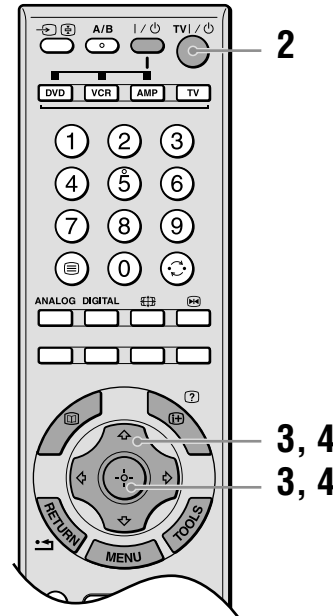
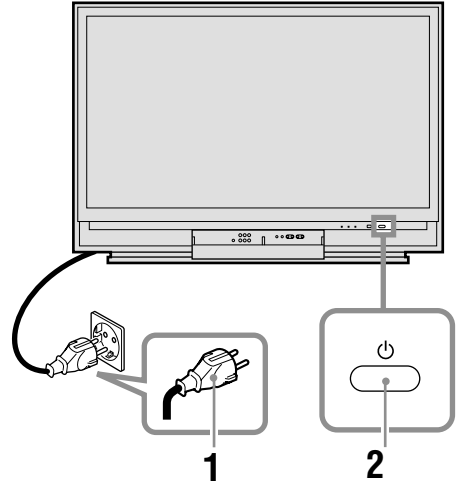



- 1 Připojte televizor do elektrické zásuvky (220 - 240 V stř., 50 Hz).

Pokračování

## 2 Stiskněte tlačítko na televizoru (přední část).

Po prvním zapnutí televizoru se na obrazovce zobrazí nabídka Jazyk.

V případě, že je televizor v pohotovostním režimu (indikátor  (zapnuto/pohotovostní režim) na televizoru (vpředu) svítí červeně) stiskněte tlačítko TV  na dálkovém ovladači pro zapnutí televizoru.

## 3 Stisknutím , , / vyberte z nabídky požadovaný jazyk a stiskněte .



## 4 Stiskem , vyberte zemi/oblast, ve které budete televizor používat a pak stiskněte .



Pokud země/oblast, ve které budete televizor používat, není uvedena v seznamu, vyberte namísto země/oblasti položku „-“.

Na obrazovce televizoru se objeví zpráva potvrzující spuštění automatického ladění. Pak přejděte do části \,5: Automatické ladění televizních programů“.

# 5: Automatické ladění televizních programů

Televizor nyní vyhledá a uloží všechny dostupné televizní kanály.



## 1 Před spuštěním automatického ladění televizoru vložte nahranou kazetu do připojeného videorekordéru (strana 7) a spusťte přehrávání.

Během automatického ladění televizoru se naladí a uloží kanál pro videorekordér. Nemáte-li připojen videorekordér, tento krok vynechejte.

## 2 Stiskněte , pro výběr položky „OK“, potom stiskněte .

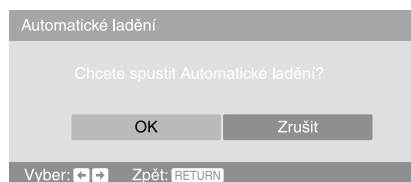

Televizor spustí vyhledávání všech dostupných digitálních kanálů a následně všech dostupných analogových kanálů. To může nějakou dobu trvat a proto buďte prosím trpěliví a nestiskujte žádná tlačítka na televizoru ani na dálkovém ovladači.

### **Pokud se zobrazí zpráva s dotazem na kontrolu připojení antény**

Nebyly nalezeny žádné digitální ani analogové kanály. Zkontrolujte připojení antény a stiskněte



↔ pro výběr „Ano” a pak stiskněte ⊕ pro spuštění automatického ladění znovu.

**3** Jakmile se na obrazovce objeví nabídka Třídění programů, postupujte podle kroků v části „Třídění programů” (strana 36).

Pokud nezměníte pořadí, ve kterém jsou uloženy analogové kanály v televizoru, pokračujte krokem 4.

**4** Stiskněte MENU pro opuštění.

V televizoru jsou nyní naladěny všechny dostupné kanály.

**Poznámka**

V případě, že není přijímán žádný kanál digitálního vysílání nebo v regionu, kde není digitální vysílání, musí být po provedení kroku 3 nastaven čas v kroku 4 (strana 8) v části „4: Výběr jazyka a země/oblasti”.

# Bezpečnostní informace

## Síťový napájecí kabel

- Dodržujte následující doporučení, abyste předešli poškození síťového kabelu. Dojde-li k poškození síťového napájecího kabelu, může dojít ke vzniku požáru nebo zasažení elektrickým proudem.

- Při přemísťování televizoru odpojte síťový napájecí kabel z elektrické zásuvky.

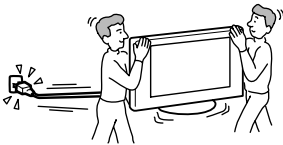

- Při odpojování síťového kabelu jej nejprve odpojujte ze zásuvky.

- Při odpojování síťového napájecího kabelu jej uchopte vždy jen za zástrčku. Netahejte za samotný síťový napájecí kabel.

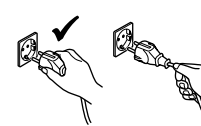

- Vyvarujte se prskřipnutí síťového napájecího kabelu a jeho nadměrného ohýbání nebo zkroucení. Může dojít k poškození izolace nebo zlomení vodičů.

- Síťový napájecí kabel neupravujte.

- Na síťový napájecí kabel nepokládejte žádné těžké předměty.

- Udržujte síťový napájecí kabel v dostatečné vzdálenosti od zdrojů tepla.



- Pokud je síťový napájecí kabel poškozen, přestaňte jej používat a požádejte svého prodejce nebo servisní středisko Sony o jeho výměnu.
- Nepoužívejte dodávaný síťový napájecí kabel k napájení jiných zařízení.
- Používejte pouze originální síťový napájecí kabel Sony; nepoužívejte kabely jiných výrobců.

## Síťové zásuvky

- Televizor je vybaven síťovým kabelem se třemi vodiči a musí být připojen do zásuvky s uzemněním.
- Nepoužívejte uvolněnou elektrickou zásuvku. Síťovou zástrčku zasuněte do zásuvky až na doraz. Uvolněná zástrčka by mohla způsobit elektrický oblouk a vznik požáru. Se žádostí o výměnu síťové zásuvky se obraťte na kvalifikovaného elektrikáře.



## Čištění síťové zástrčky

Síťovou zástrčku pravidelně odpojujte a čistěte. Pokud je síťová zástrčka pokryta prachem a nahromadí-li se na ní vlhkost, může se zhoršit stav izolace a může dojít ke vzniku požáru.



## Přetěžování

Tento televizor je určen výhradně pro napájení napětím 220 - 240 V stř. Zajistěte, aby do stejné síťové zásuvky nebylo připojeno příliš mnoho elektrických spotřebičů, protože by to mohlo mít za následek vznik ohně nebo úraz elektrickým proudem.

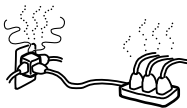

## Není-li přístroj používán

- Nebudete-li televizor používat několik dní, měli byste jej odpojit od elektrické sítě, z důvodu ochrany životního prostředí a kvůli bezpečnosti.
- I po vypnutí zůstává televizor stále připojen k elektrické síti. Pro úplné odpojení televizoru od síťového napětí vytáhněte zástrčku síťového napájecího kabelu ze zásuvky. Některé televizory ovšem mohou mít funkce, u kterých je potřeba nechat televizor zapnutý v pohotovostním režimu, aby správně fungovaly. O tom se dozvíte v návodu k obsluze.



## Přemísťování

- Před přenášením televizoru odpojte od televizoru všechny kabely.
- Přenášení televizoru s velkými rozměry vyžaduje dvě nebo více osob.
- Pokud přenášíte televizor ručně, držte jej tak, jak je zobrazeno na obrázku vpravo. Při zvedání nebo přemísťování televizoru jej vždy pevně uchopte za spodní stranu. Pokud tak neučiníte, televizor může spadnout, poškodit se a způsobit vážné zranění.
- Při převážení zajistěte televizor proti otřesům. Televizor by mohl spadnout a poškodit se nebo způsobit vážné poranění.
- Pokud dojde k pádu nebo poškození televizoru, nechte jej neprodleně zkontrolovat kvalifikovaným servisním technikem.
- Při přepravě televizoru do servisního střediska nebo při přemísťování televizoru zabalte televizor do původní papírové krabice a obalového materiálu.

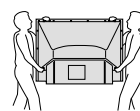

## Umístění

- Televizor by měl být instalován poblíž snadno dostupné síťové zásuvky.
- Postavte televizor na stabilní a rovný povrch. Nezavěšujte na televizor žádné předměty. Pokud tak učiníte, může televizor spadnout ze stojanu a způsobit poškození nebo vážné poranění.
- Neinstalujte televizor v místech, kde by byl vystaven vysokým teplotám - například na přímém slunečním světle nebo v blízkosti radiátoru nebo výstupních otvorů topení. Pokud bude televizor vystaven vysokým teplotám, může dojít k jeho přehřátí, což může způsobit deformaci skříně televizoru nebo jeho chybnou funkci.
- Neinstalujte televizor na místa vystavená přímému proudění vzduchu z klimatizace. V případě instalace televizoru na těchto místech může uvnitř docházet ke kondenzaci vlhkosti a dojít k selhání přístroje.
- Nikdy neinstalujte televizor na horká, mastná, vlhká nebo nadměrně prašná místa.
- Neinstalujte televizor v místech, kde by se do něj mohl dostat hmyz.
- Neinstalujte televizor v místech, kde by mohl být vystaven mechanickým vibracím.
- Neinstalujte televizor na místech, kde by mohl vyčnívat, jako například za sloup, nebo tam, kde do něj můžete narazit hlavou. V opačném případě může dojít k úrazu.



- Nedovolte dětem po televizoru šplhat.
- Budete-li tento televizor používat v blízkosti mořského pobřeží, může mořská sůl způsobit korozi kovových součástí uvnitř přístroje a zapříčinit vnitřní poškození nebo vznik požáru.
- Přístroj neinstalujte ve stísněných prostorách, jako jsou knihovničky nebo vestavěné skříňky.
- Televizor používejte při teplotách mezi 5 °C a 35 °C.
- Nepoužívejte televizor ve větších výškách než 3 000 m, jinak může dojít k selhání jeho funkce.



## Ventilace

- Nikdy nezakrývejte ventilacími otvory, ani nic nevkládejte do skříňky přístroje. Mohlo by to způsobit přehřátí přístroje a následný vznik ohně.
- Není-li zajištěno správné odvětrávání, může se v televizoru nahromadit prach a může dojít k jeho znečištění. Pro zajištění správné ventilace dodržujte tato pravidla:
  - Neinstalujte televizor tak, aby byl otočený dozadu nebo šikmo.
  - Neinstalujte televizor tak, aby byl v obrácené poloze.
  - Neinstalujte televizor na polici nebo do skříně.
  - Neumisťujte televizor na pokrývku nebo na postel.
  - Nepřikrývejte televizor látkou, jako jsou záclony, nebo předměty, jako například noviny a podobně.
- Kolem televizoru ponechtejте volné místo (viz „Instalace televizoru ke stěně“ na straně 6). V opačném případě může být cirkulace vzduchu kolem přístroje nedostatečná, což může vést k přehřívání, které se může projevit vznikem požáru nebo poškozením televizoru.



## Volitelné příslušenství

- Při instalaci televizoru za použití stojanu dodržujte následující pokyny. Pokud tak neučiníte, může televizor spadnout a způsobit vážné poranění.
- Z bezpečnostních důvodů doporučujeme používat pouze originální příslušenství Sony:
    - Stojan pro televizor SU-RS11X
  - Při instalaci televizor řádně upevněte podle návodu dodaného se stojanem.
  - Řádně připevněte konzoly dodané s vaším stojanem.

## Připojení kabelů

- Před připojováním kabelů vytáhněte z bezpečnostních důvodů síťový napájecí kabel ze síťové zásuvky.
- Dejte pozor, abyste o kabely nezakopli. Mohlo by dojít k poškození televizoru.

## Lékařské instituce

Neumisťujte televizor na místo, kde se používají lékařské přístroje. Mohlo by dojít k chybné funkci lékařských přístrojů.

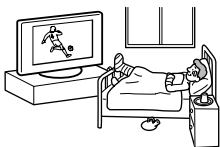

## Venkovní použití

- Neinstalujte tento televizor ve venkovním prostředí. V případě, že je televizor vystaven dešti, může to způsobit vznik ohně nebo úraz elektrickým proudem.
- V případě, že je televizor vystaven přímému slunečnímu světlu, může dojít k nárůstu vnitřní teploty a poškození přístroje.

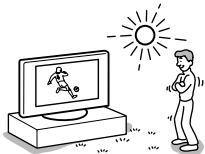

## Vozidla, lodě a jiná plavidla

- Neinstalujte tento televizor do vozidla. Pohyb vozidla by mohl způsobit pád přístroje a přivodit zranění.
- Neinstalujte televizor na loď nebo jiné plavidlo. Pokud by byl televizor vystaven působení mořské vody, mohlo by dojít ke vzniku požáru nebo poškození přístroje.

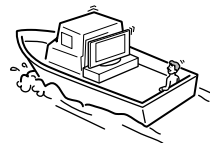
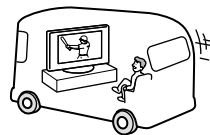

## Voda a vlhkost

- Nepoužívejte televizor v blízkosti vody - například poblíž vany nebo sprchy. Chrante televizor před deštěm, vysokou vlhkostí a kouřem. Mohlo by dojít ke vzniku požáru nebo zasažení elektrickým proudem.
- Nedotýkejte se síťového napájecího kabelu a televizoru mokřými rukama. Mohlo by dojít k úrazu elektrickým proudem nebo k poškození televizoru.



## Vlhkost a hořlavé materiály

- Nepokládejte na televizor žádné předměty. Televizor nesmí být vystaven kapající ani stříkající vodě a na televizor se nesmí stavět žádné nádoby s tekutinou (například vázy).
- Abyste předešli vzniku požáru, neopouchávejte v blízkosti televizoru vznětlivé a hořlavé předměty nebo otevřený oheň (rozsvícené svíčky a podobně).
- Pokud se do přístroje dostane jakákoliv kapalina nebo pevný předmět, přestaňte televizor používat. Mohlo by dojít k zasažení elektrickým proudem nebo k poškození televizoru. Nechejte si přístroj neprodleně zkontrolovat kvalifikovaným servisním technikem.

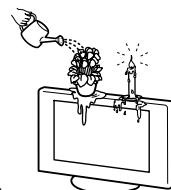

## Bouřky s blesky

Během bouřky se nedotýkejte televizoru ani síťového a anténního kabelu.



## Nebezpečí prasknutí obrazovky

- Neházejte na televizor žádné předměty. Mohlo by prasknout sklo obrazovky a způsobit vážné zranění osob.
- Pokud by došlo k prasknutí povrchu televizoru, nedotýkejte se jej, dokud neodpojíte síťový napájecí kabel ze síťové zásuvky. V opačném případě může dojít k úrazu elektrickým proudem.



## Servis

Uvnitř televizoru je nebezpečné vysoké napětí. Neotevírejte skřín přístroje. Servis televizoru svěřujte výhradně kvalifikovanému servisnímu technikovi.



## Malé části příslušenství jsou nebezpečné

Ukládejte malé příslušenství mimo dosah dětí.

# Bezpečnostní upozornění

## Sledování televize

- Optimální a doporučená vzdálenost pro sledování televizního vysílání je rovna 4 až 7 násobku výšky obrazovky televizoru.
- Pro docílení čistého obrazu nevystavujte obrazovku přímému osvětlení nebo přímému slunečnímu světlu. Pokud je to možné, používejte bodové osvětlení nasměrované ze stropu.
- Televizi sledujte při mírném osvětlení, protože sledování při slabém osvětlení nebo dlouhodobé sledování zvyšuje únavu očí.

## Nastavení hlasitosti

- Hlasitost reprodukce nastavte tak, abyste nerušili vaše sousedy. V nočních hodinách se zvuk velmi snadno šíří. Z tohoto důvodu se doporučuje zavřít okna nebo používat sluchátka.
- Budete-li používat sluchátka, nastavte hlasitost tak, aby nebyla nadměrně vysoká, protože by mohlo dojít k poškození vašeho sluchu.

## O televizoru

- Přestože je při výrobě televizoru použita vysoce přesná technologie, mohou se na obrazovce objevit trvalé černé tečky nebo jasně svítící body (červené, modré nebo zelené). Tato vlastnost je pro panely charakteristická, nejedná se tedy o vadu.
- V případě dlouhodobého zobrazování vysoce kontrastních statických obrázků, například loga stanice a čísla kanálu, může na obrazovce vzniknout „vypálený“ obraz. To je pouze dočasný problém. Chvilkové vypnutí televizoru nebo přepnutí na jiný kanál „vypálený“ obraz odstraní.
- Při osvětlení obrazovky přímým slunečním zářením nebo jiným silným zdrojem světla se může část obrazovky jevit jako bílá z důvodů odrazů z jejího pozadí. To je konstrukční vlastnost televizoru. Nevystavujte obrazovku přímému světlu nebo slunečnímu záření.

## Projekční lampa

- Televizor jako zdroj světla používá projekční lampu. Doba pro výměnu lampy za novou nastává když:
  - na obrazovce se objeví zpráva „Životnost projekční výbojky se blíží ke konci. Vyměňte, prosím, výbojku.“,
  - indikátor lampy na předním panelu bliká červeně,
  - obraz je tmavý,
  - po delší době zapnutí se přestane zobrazovat obraz.
- Zřídka může dojít k tomu, že praskne žárovka v jednotce lampy. Jednotka lampy je však vyrobená tak, aby všechny rozbité části skla zůstaly uvnitř. (Viz „Výměna lampy“ na straně 48.)
- Dojte-li k vyhoření lampy, uslyšíte zřetelný zvuk prasknutí. To je normální a k patří to k tomuto typu lampy.
- Projekční lampa obsahuje rtuť a měla by být zlikvidována v souladu s předpisy. Bezpečný způsob likvidace zjistíte u místních úřadů. Dojde-li k prasknutí lampy během používání, může se uvolnit menší množství rtuti. V takovém případě odejděte od přístroje a vyvětrejte. V případě náhodného kontaktu nebo nadýchání nebo v případě, že se cítíte špatně, okamžitě vyhledejte lékařskou pomoc.

## Chladicí ventilátor

Tento televizor používá chladicí ventilátor. Zvuk ventilátoru může být slyšitelný (závisí na umístění televizoru) a je výraznější během noci nebo při velmi nízkém okolním hluku.

## Manipulace a čištění povrchu obrazovky/skříňky televizoru

Před čištěním zajistěte odpojení síťového napájecího kabelu televizoru ze síťové zásuvky.

Abyste nedošlo ke zhoršení vlastností materiálu nebo vrstvy na obrazovce, dodržujte prosím následující bezpečnostní opatření:

- Netlačte na povrch obrazovky tvrdými předměty, aby nedošlo k jejímu poškrábání a zabraňte prudkým nárazům na plochu obrazovky. Mohlo by dojít k poškození obrazovky.
- Po delším zapnutí televizoru se nedotýkejte obrazovky, protože může být značně zahřátá.
- Doporučujeme, abyste se povrchu obrazovky dotýkali co nejméně.
- Pokud chcete z povrchu obrazovky/skříňky televizoru odstranit prach, opatrně jej setřete jemným hadříkem. Nepodaří-li se prach takto odstranit, setřete jej jemným hadříkem mírně navlhčeným slabým roztokem rozředěného čisticího prostředku.
- Nikdy nepoužívejte jakýkoli druh utěrky s brusným účinkem, zásadité/kyselé čisticí prostředky, brusný prášek nebo silná rozpouštědla, jako např. líh, benzen, ředidlo nebo insekticidy. Při použití takových materiálů nebo delším kontaktu s pryžovými nebo plastovými materiály může dojít k poškození povrchu obrazovky a materiálu skříňky.
- Ve ventilačních otvorech se může časem nahromadit prach. Aby byla zajištěna řádná ventilace, doporučujeme vám, abyste pravidelně vysávali prach vysavačem (jednou za měsíc).
- Pokud budete nastavovat úhel televizoru, přidržujte rukou základnu stojanu, aby nedošlo k uvolnění televizoru ze stojanu. Dejte pozor, abyste si mezi televizorem a stojanem nepřiskřípli prsty.

## Doplňková zařízení

- Doplňkové komponenty neinstalujte příliš blízko televizoru. Doplňkové komponenty umístěte alespoň 30 cm od televizoru. Pokud je před televizorem nebo vedle televizoru umístěn videorekordér, může docházet ke zkreslení obrazu.
- Je-li televizor umístěn v těsné blízkosti jakéhokoli zařízení, které vysílá elektromagnetické záření, může docházet ke zkreslení obrazu anebo ke vzniku šumu ve zvuku.

## Likvidace televizoru



### Likvidace elektrických a elektronických zařízení (EU a další země se systémem třídění odpadu)

Tento symbol uvedený na výrobku nebo jeho obalu znamená, že daný výrobek je zakázáno vyhazovat do běžného domovního odpadu. Namísto toho je nutno výrobek předat do vhodného sběrného dvora pro recyklaci elektrických

a elektronických zařízení. Zajištěním správné likvidace výrobku pomůžete zabránit potenciálním nebezpečným vlivům na životní prostředí a lidské zdraví, které by hrozily při nesprávné likvidaci tohoto výrobku. Recyklace materiálů pomáhá chránit přírodní zdroje. Podrobnější informace o recyklaci tohoto výrobku získáte u místních úřadů, u společnosti zajišťující odvoz domácího odpadu nebo v obchodě, kde jste tento výrobek zakoupili.

# Přehled dálkového ovladače

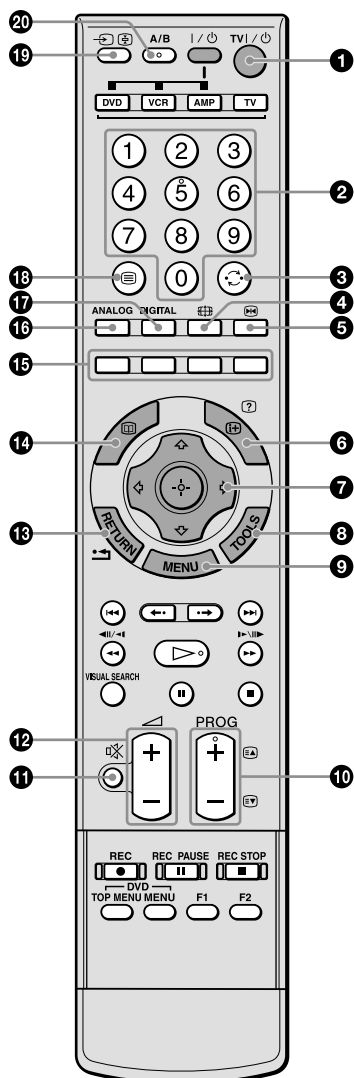

- 1 TV I/⏻ – pohotovostní režim TV**  
Dočasně vypíná televizor a zapíná jej z pohotovostního režimu.
- 2 Číselná tlačítka**
  - V režimu TV: Volba kanálu. Při zadávání čísla kanálu vyššího než 10 vložte druhou a třetí číslici v krátkém sledu.
  - V režimu teletextu: Pro zadání 3ciferných čísel stránek.
- 3 ⏮ – Předchozí kanál**  
Přepnutí na naposledy sledovaný kanál (po dobu alespoň 5 sekund)
- 4 📺 Režim obrazovky (strana 18)**
- 5 ⏮ – pozastavení obrazu (strana 18)**  
Tato funkce umožňuje pozastavení televizního obrazu.
- 6 ℹ️/? – Informace/Zobrazit skrytý text**
  - V digitálním režimu: Zobrazení stručných informací o právě sledovaném programu.
  - V analogovém režimu: Zobrazení informací, jako například aktuální číslo kanálu a formát obrazovky.
  - V režimu teletextu (strana 18): Odkrývá skryté informace (např. odpovědi ke kvízu).
- 7 ↑/↓/? – (strana 18, 24)**
- 8 🛠️ TOOLS (strana 19, 23)**  
Nastavení různých položek této nabídky a změna/nastavení položek podle typu připojeného zařízení a formátu obrazovky.
- 9 ☰ MENU (strana 24)**
- 10 PROG +/- (strana 17)**
  - V režimu TV: Volba následujícího (+) nebo předchozího (-) kanálu.
  - V režimu teletextu: Volba další (+) nebo předchozí (-) stránky.
- 11 🔇 – Vypnutí zvuku (strana 18)**
- 12 🔊 +/- – Hlasitost**
- 13 ↶ RETURN / ⏮**  
Návrat na předchozí obrazovku jakékoliv zobrazené nabídky.
- 14 📅 – EPG (Digitální elektronický programový průvodce) (strana 20)**
- 15 Barevná tlačítka (strana 18, 20, 22)**
- 16 ANALOG – Analogový režim (strana 17)**
- 17 DIGITAL – Digitální režim (strana 17)**
- 18 ☰ – Text (strana 18)**
- 19 →/⏮ – Volba vstupu/zastavení teletextu**
  - V režimu TV (strana 23): Volba zdroje vstupního signálu ze zařízení připojeného do konektorů televizoru.
  - V režimu teletextu (strana 18): Pozastavení zobrazení aktuální stránky.
- 20 A/B – Duální zvuk (strana 29)**

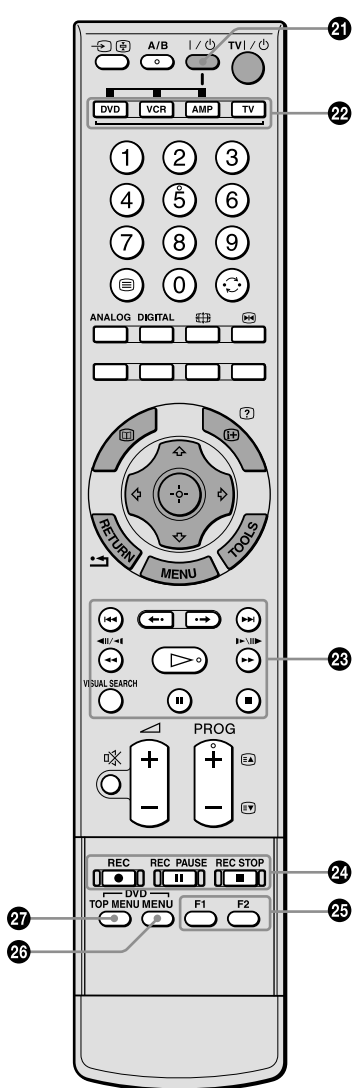

## 21 I/O

Zapnutí nebo vypnutí doplňkového komponentu vybraného prostřednictvím funkčních tlačítek.

## 22 Funkční tlačítka

Umožňují ovládání odpovídajícího zařízení. Podrobnosti - viz „Programování dálkového ovladače“ na straně 45.

## 23 Ovládací tlačítka pro DVD/Videorekordér

- ◀◀ : Zopakování přehrávání aktuálního programu od značky první kapitoly (pokud existuje).
- ▶▶ : Přeskočení dopředu na značku další kapitoly (pokud existuje).
- ◀• : Opakování zadaného časového úseku aktuálního programu.
- : Posun dopředu o zadaný časový úsek.
- ◀◀ : Zrychlené přehrávání programu vzad.
- ▶▶ : Zrychlené přehrávání programu vpřed.
- ▷ : Přehrávání programu normální rychlostí.
- ⏸ : Pauza v přehrávání.
- : Zastavení přehrávání.
- VISUAL SEARCH (Vizuální vyhledávání): Aktivní pouze u Sony DVD rekordérů vybavených funkcí vizuálního vyhledávání. Další podrobnosti naleznete v návodu k obsluze dodávaném s DVD rekordérem.

## 24 Tlačítka nahrávání pro DVD/Videorekordér

- REC: Spuštění nahrávání.
- ⏸ REC PAUSE: Pozastavení nahrávání.
- REC STOP: Zastavení nahrávání.
- ⏸ REC PAUSE a ■ REC STOP jsou dostupná pouze pro DVD rekordéry.

## 25 F1/F2

- Volba disku při používání DVD měniče.
  - Volba funkce při používání kombinovaného přístroje (například DVD/Videorekordér).
- Pro podrobné informace viz návod k obsluze, dodaný s DVD měničem nebo kombinovaným přístrojem.

## 26 DVD MENU (Nabídka DVD)

Zobrazení nabídky disku DVD.

## 27 DVD TOP MENU (Hlavní nabídka DVD)

Zobrazení hlavní nabídky disku DVD.

## Rady

- Tlačítka číslo 5, ▷, PROG + a A/B jsou vybavena výstupky. Tyto výstupky použijte jako pomůcku při ovládání televizoru.
- Používáte-li dálkový ovladač, mířte jím přímo na senzor televizoru. Viz strana 15, kde je uvedeno umístění senzoru.

# Tlačítka a indikátory na televizoru

Při otvírání krytu dejte pozor, abyste si nepřiskříply prsty.

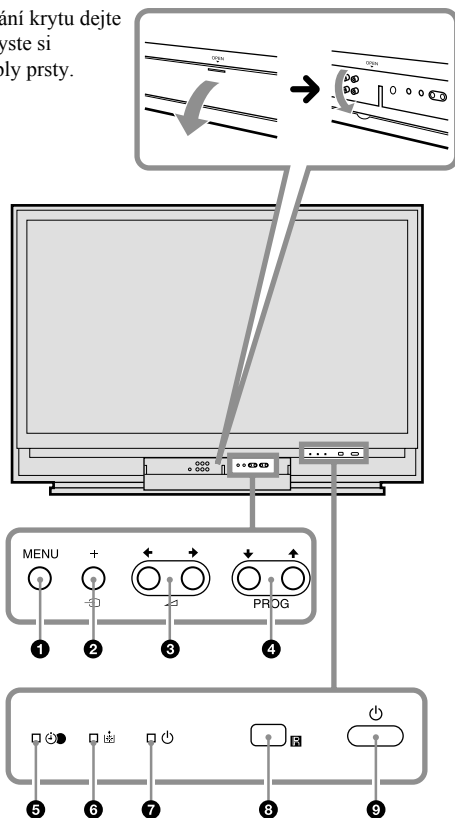

## 1 MENU (strana 24)

## 2 +/- – Volba vstupu/OK

- V režimu TV (strana 23): Volba zdroje vstupního signálu ze zařízení připojeného do konektorů televizoru.
- V nabídce televizoru: Zvolí nabídku nebo možnost a potvrdí nastavení.

## 3 +/- /</> /</>

- V režimu TV: Zvyšuje (+) nebo snižuje (-) hlasitost.
- V nabídce televizoru: Přesun mezi položkami doleva (</>) nebo doprava (</>).

## 4 PROG +/- /</> /</>

- V režimu TV: Volba následujícího (+) nebo předchozího (-) kanálu.
- V nabídce televizoru: Přesun mezi položkami nahoru (</>) nebo dolů (</>).

## 5 Indikátor časovače

Rozsvítí se oranžovou barvou, když je nastavený časový spínač pro usínání (strana 31).

## 6 Kontrolka lampy

Bliká červeně, je-li spálená lampa světelného zdroje

## 7 – Indikátor zapnutí/pohotovostního režimu

Při přípravě zdroje světla bliká zeleně.

Po zapnutí televizoru se rozsvítí zeleně.

Je-li televizor v pohotovostním režimu, svítí tento indikátor červeně. V případě, že není dobře nasazen kryt lampy nebo samotná lampa, bude červený indikátor pokračovat v blikání v intervalu tří bliknutí (strana 49).

## 8 Senzor dálkového ovládání

- Přijímá infračervené signály z dálkového ovladače.
- Na senzor nic nepokládejte, mohla by být ovlivněna jeho funkce.

## 9 – Zapnutí

Pro zapnutí nebo vypnutí televizoru.

### Poznámka

Před odpojením síťového napájecího kabelu se ujistěte, že je televizor vypnutý. Při odpojení síťového napájecího kabelu při zapnutém televizoru může zůstat indikátor svítit nebo může dojít k poruše televizoru.

## Projekční lampa

Televizor jako zdroj světla používá projekční lampu. Stejně jako každá jiná lampa má omezenou životnost a je potřeba ji vyměnit v případě, že bliká indikátor lampy nebo je tmavá obrazovka.

### Poznámky

- Po zapnutí televizoru může chvíli trvat (1 minutu nebo méně) před tím, než se objeví obraz.
- Jakmile je projekční lampa opotřebovaná, obraz je tmavý. Vyměňte lampu za novou Sony XL-5200 (není součástí příslušenství) nebo náhradní lampu. Postup výměny lampy viz strana 48.

### Varování



Světlo vyzařované lampou při používání televizoru je docela ostré. Abyste předešli bolesti nebo poranění očí, nedívejte se při zapnutí přístroje do krytu světla.

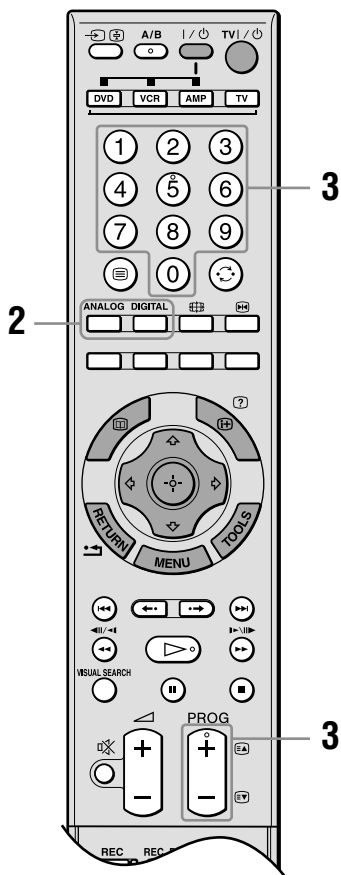
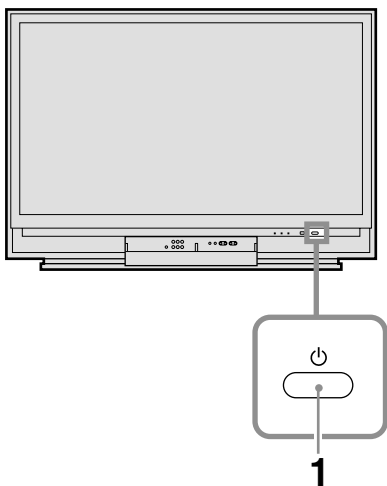

# Sledování televizního vysílání



- 1 Zapněte televizor stisknutím tlačítka  na předním panelu.

V případě, že je televizor v pohotovostním režimu (indikátor  (zapnuto/pohotovostní režim) na televizoru (vpředu) svítí červeně) stiskněte tlačítko TV  na dálkovém ovladači pro zapnutí televizoru.

- 2 Stiskněte tlačítko DIGITAL pro přepnutí do digitálního režimu nebo ANALOG pro přepnutí do analogového režimu.

Dostupnost kanálů závisí na režimu.









- 3 Stisknutím číselných tlačítek nebo tlačítek PROG +/- vyberte televizní kanál.

Pro volbu čísel kanálů 10 a výše použijte numerická tlačítka pro rychlé zadání druhé a třetí číslice.

Výběr digitálního kanálu pomocí digitálního elektronického programového průvodce (EPG) - viz strana 20.

### V digitálním režimu

Krátce se objeví pruh s informacemi. Na pruhu mohou být zobrazeny následující ikony:

-  : Rozhlasové vysílání
-  : Kódovaný/Placený kanál
-  : Dostupný vícejazyčný zvuk
-  : Dostupné titulky
-  : Dostupné titulky pro sluchově postižené
-  : Doporučený minimální věk pro sledování aktuálního programu (od 4 do 18 let)
-  : Rodičovský zámek
-  : Probíhá záznam aktuálního programu

## Další operace

Funkce	Udělejte toto
Dočasné vypnutí televizoru (pohotovostní režim)	Stiskněte tlačítko TV I/⏻.
Vypnutí televizoru	Stiskněte tlačítko ⏻ na televizoru (přední část).
Zapnutí televizoru z pohotovostního režimu bez zvuku	Stiskněte ⏻. Stiskněte ⏮ +/- pro nastavení hlasitosti.
Nastavení hlasitosti	Stiskněte ⏮ + (zvyšte)/- (snižte).
Ztlumení zvuku	Stiskněte ⏻. Dalším stisknutím se zvuk obnoví.
Přístup k seznamu programů (pouze v analogovém režimu)	Stiskněte ⊕. Pro výběr analogového kanálu stiskněte ⏮/⏭ a pak ⊕. Pro přístup k seznamu vstupních signálů - viz strana 23.

## Přístup ke službě Teletext

Stiskněte ⏻. Po každém stisknutí ⏻ se údaje zobrazené na obrazovce změní takto:

Text a TV obraz → Text → Žádný text (Textová služba vypnutá)

Volbu stránky provedte stisknutím číselných tlačítek nebo PROG +/-.

Pro zastavení stránky stiskněte →/⏻.

Pro odkrytí skrytých informací stiskněte ⏮/?.

Pro přeskočení na stránku stiskněte ⊕ a ⏮/⏭ a pak stiskněte ⊕ (v případě tříciferných stránek).

### Rady

- Zajistěte, aby televize přijímala dobrý signál, protože v opačném případě se mohou objevit v textu chyby.
- Teletext je součástí většiny televizních kanálů. Informace o používání teletextu najdete na přehledové stránce.
- Zobrazují-li se v dolní části stránky barevná tlačítka, můžete použít funkci Fastext. Fastext umožňuje snadný a rychlý přístup ke stránkám. Pro přístup k vybrané stránce stiskněte tlačítko příslušné barvy.

## Pozastavení obrazu

Právě zobrazený obraz můžete pozastavit pro zaznamenání telefonního čísla nebo receptu.

### 1 Stiskněte ⏻.

Pozastavený obraz se objeví na pravé straně obrazovky. Pohybující se obraz můžete sledovat na levé straně.

2 Opět stiskněte ⏻ pro návrat do normálního režimu TV.

## Pro ruční změnu formátu obrazovky tak, aby odpovídal vysílání

Opakovaným stisknutím ⏻ vyberte režim Smart, 4:3, Širokoúhlý, Zoom nebo 14:9.

Smart\*

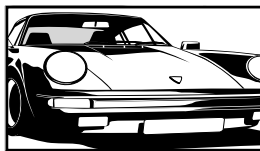

Zobrazuje konvenční vysílání 4:3 s imitací efektu širokoúhlého obrazu. Obraz s poměrem stran 4:3 je roztažen tak, aby zaplnil obrazovku.

4:3

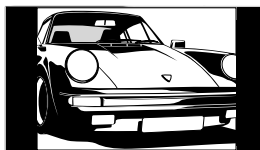

Zobrazuje běžné vysílání 4:3 (např. televizor bez širokoúhlé obrazovky) ve správných rozměrech.

Širokoúhlý

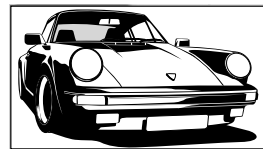

Zobrazuje širokoúhlé vysílání (16:9) ve správných rozměrech.

Zoom\*

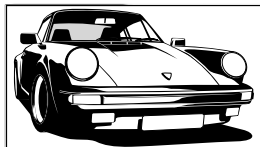

Zobrazuje vysílání ve filmovém formátu (formát letter box) ve správném poměru.

14:9\*

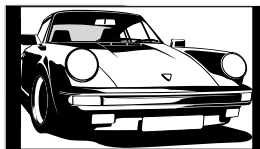

Zobrazuje vysílání s poměrem stran obrazu 14:9 ve správných rozměrech. Výsledkem je zobrazení černých okrajových ploch na obrazovce.

\* Horní a dolní části obrazu mohou být odříznuty.

### Rady

- Jinak můžete nastavit „Auto formát“ na „Zap“. Televizor automaticky zvolí nejlepší režim odpovídající vysílání (strana 30).

- Při výběru možnosti Smart, 14:9 nebo Zoom můžete polohu obrazu přizpůsobit. Stiskněte  $\uparrow/\downarrow$  pro posunutí obrazu nahoru nebo dolů (např. pro umožnění čtení titulků).

## Používání nabídky Nástroje

Stiskněte tlačítko TOOLS pro zobrazení následujících možností při sledování televizního programu.

Položka	Popis
Zavřít	Uzavření nabídky Nástroje.
PAP (nebo Jednoduchý obraz)	Viz strana 19.
Režim obrazu	Viz strana 25.
Režim zvuku	Viz strana 28.
Nastavení titulků (pouze v digitálním režimu)	Viz strana 39.
Oblíbené digitální (pouze v digitálním režimu)	Viz strana 22.
Spořič energie	Viz strana 31.
Časovač vypnutí	Viz strana 31.
$\Omega$ Hlasitost*	Viz strana 32.
Automatické nast. hodin (pouze v digitálním režimu)	Přepnutí do digitálního režimu a nastavení času.

\* Tato možnost se objeví pouze v případě, že je položka „ $\Omega$  Vazba sluch/repro“ nastavena na „Vyp“ (strana 32).

## Zobrazení dvou obrazů současně – PAP (Obraz a obraz)

Na obrazovce můžete sledovat dva obrazy současně (z externího vstupu a televizní program). Připojte volitelné zařízení (strana 43) a ujistěte se, že se snímky ze zařízení zobrazují na televizoru (strana 23).

### Poznámka

Tato funkce není dostupná při použití počítače jako vstupního zdroje.

- 1 Stiskněte tlačítko TOOLS pro zobrazení nabídky Nástroje.
- 2 Stiskněte  $\uparrow/\downarrow$  pro výběr položky „PAP“, potom stiskněte  $\oplus$ .  
Obraz z připojeného zařízení se zobrazuje na levé straně a televizní program na pravé.
- 3 Stisknutím číselných tlačítek nebo tlačítek PROG +/- vyberte televizní kanál.

## Návrat do normálního režimu televizoru

Stiskněte  $\oplus$  nebo RETURN.

### Rady

- Do normálního režimu se můžete také vrátit výběrem položky „Jednoduchý obraz“ z nabídky Nástroje.
- Je slyšet zvuk obrazu, který je v zeleném rámečku. Přepínat zvuk k obrazu můžete stisknutím  $\leftarrow/\rightarrow$ .
- Velikost obrazu můžete změnit stisknutím a podržením  $\leftarrow/\rightarrow$ .

# Kontrola digitálního elektronického programového průvodce (EPG) DVB\*



## Digitální elektronický programový průvodce (EPG)

\* Tato funkce nemusí být v některých zemích dostupná.

Pro	Udělejte toto
Vypnutí EPG	Stiskněte
Procházení nabídkou EPG	Stiskněte ///
Sledování aktuálního programu	Stiskněte  , když je zvolený aktuální program.

Uspořádání informací o programech podle kategorií - Seznam kategorií

- 1 Stiskněte modré tlačítko.
- 2 Stiskněte /// pro výběr kategorie. Název kategorie se zobrazí po straně.

Jsou dostupné následující kategorie:

„Oblíbené“: Obsahuje všechny kanály, které byly uloženy v Seznamu oblíbených (strana 22).

„Všechny kategorie“: Obsahuje všechny dostupné kanály.

Název kategorie (např. „Zprávy“): Obsahuje všechny kanály odpovídající zvolené kategorii.

- 3 Stiskněte .

Digitální elektronický programový průvodce (EPG) zobrazuje pouze aktuální kanály z vybrané kategorie.





Nastavení programu pro nahrávání –  
Časovačem řízené nahrávání

- 1 Stiskněte /// pro výběr programu, který chcete zaznamenat.
- 2 Stiskněte .
- 3 Stiskněte / pro výběr „Časovačem řízené nahrávání“.
- 4 Stiskněte pro nastavení časovače televizoru a videorekordéru.

Vedle informací o programu se objeví symbol . Indikátor na TV (vpředu) se rozsvítí.

### Poznámky

- Časovaný záznam na videorekordér můžete na televizoru nastavit pouze pro videorekordéry kompatibilní s funkcí Smartlink. Pokud váš videorekordér není kompatibilní se Smartlink, zobrazí se zpráva upozorňující, že je třeba nastavit časovač videorekordéru.
- Jakmile záznam začne, můžete televizor přepnout do pohotovostního režimu. Nevypínejte jej však úplně, protože by došlo ke zrušení záznamu.
- Pokud byl nastaven rodičovský zámek, zobrazí se zpráva s dotazem na zadání kódu PIN. Podrobnější informace najdete v kapitole „Rodičovský zámek“ na straně 39.

Pro	Udělejte toto
Nastavení programu, který se automaticky zobrazí po zahájení vysílání – Připomínka	<ol style="list-style-type: none"> <li>1 Stiskněte /// pro výběr programu, který chcete zobrazit.</li> <li>2 Stiskněte .</li> <li>3 Stiskněte / pro výběr „Připomínka“.</li> <li>4 Stiskněte  pro automatické zobrazení vybraného programu po zahájení jeho vysílání. Vedle informací o programu se zobrazí symbol .</li> </ol> <p><b>Poznámka</b> Pokud přepnete televizor do pohotovostního režimu, automaticky se zapne, jakmile se blíží spuštění programu.</p>
Nastavení času a data programu, který chcete zaznamenat - Man. záz. časovačem	<ol style="list-style-type: none"> <li>1 Stiskněte .</li> <li>2 Stiskněte / pro výběr položky „Man. záz. časovačem“, potom stiskněte .</li> <li>3 Stiskněte / pro nastavení data, potom stiskněte .</li> <li>4 Čas spuštění a zastavení nastavte stejně jako v kroku 3.</li> <li>5 Stiskněte / pro výběr programu, potom stiskněte .</li> <li>6 Stiskněte  pro nastavení časovače televizoru a videorekordéru. Vedle informací o programu se objeví symbol . Indikátor  na TV (vpředu) se rozsvítí.</li> </ol> <p><b>Poznámky</b></p> <ul style="list-style-type: none"> <li>• Časovaný záznam na videorekordér můžete na televizoru nastavit pouze pro videorekordéry kompatibilní s funkcí Smartlink. Pokud váš videorekordér není kompatibilní se Smartlink, zobrazí se zpráva upozorňující, že je třeba nastavit časovač videorekordéru.</li> <li>• Jakmile záznam začne, můžete televizor přepnout do pohotovostního režimu. Nevypínejte jej však úplně, protože by došlo ke zrušení záznamu.</li> <li>• Pokud byl nastaven rodičovský zámek, zobrazí se zpráva s dotazem na zadání kódu PIN. Podrobnější informace najdete v kapitole „Rodičovský zámek“ na straně 39.</li> </ul>
Zrušení záznamu/připomenutí – Seznam časovače	<ol style="list-style-type: none"> <li>1 Stiskněte .</li> <li>2 Stiskněte / pro výběr „Seznam časovače“.</li> <li>3 Stiskněte / pro výběr programu, který chcete zrušit, potom stiskněte .</li> <li>4 Stiskněte / pro výběr položky „Zrušit časovač“, potom stiskněte .</li> </ol> <p>Zobrazí se zpráva potvrzující, že chcete zrušit program.</p> <ol style="list-style-type: none"> <li>5 Stiskněte / pro výběr položky „Ano“, potom stiskněte  pro potvrzení.</li> </ol>

### Rada

Digitálního elektronického programového průvodce (EPG) můžete rovněž zobrazit výběrem položky „Digitální EPG“ v nabídce „MENU“ (strana 24).

# Požívání seznamu digitální oblíbené DVB\*



Seznam Digitální oblíbené

Můžete si vybrat program ze seznamu až 20 kanálů, které jste určili. Zobrazení seznamu oblíbených, viz „Navigace v nabídkách” (strana 24).

\* Tato funkce nemusí být v některých zemích dostupná.

Pro	Udělejte toto
První vytvoření seznamu Oblíbené	Po prvním výběru položky „Oblíbené digitální” v nabídce „MENU” se zobrazí zpráva s dotazem, zda chcete přidat kanály do seznamu oblíbených. <ol style="list-style-type: none"><li>1 Stiskněte ⊕ pro výběr položky „Ano”.</li><li>2 Stiskněte ⇅ pro výběr kanálu, který chcete přidat. Pokud znáte číslo kanálu, který chcete použít, použijte pro přímou volbu numerická tlačítka.</li><li>3 Stiskněte ⊕. Kanály, které jsou uloženy v seznamu Oblíbené, jsou označeny symbolem ♥.</li></ol>
Vypnutí seznamu oblíbených	Stiskněte RETURN.
Zobrazení stručných informací o aktuálních programech	Stiskněte ⊕ při výběru kanálu. Dalším stisknutím tlačítka se tato funkce zruší.
Sledování kanálu	Stiskněte ⊕ při výběru kanálu.
Přidání nebo odstranění kanálů ze seznamu Oblíbené	<ol style="list-style-type: none"><li>1 Stiskněte modré tlačítko. Kanály, které jsou uloženy v seznamu Oblíbené, jsou označeny symbolem ♥.</li><li>2 Stiskněte ⇅ pro výběr kanálu, který chcete přidat nebo vyjmout. Pokud znáte číslo kanálu, který chcete použít, použijte pro přímou volbu numerická tlačítka.</li><li>3 Stiskněte ⊕.</li><li>4 Stiskněte modré tlačítko pro návrat do seznamu oblíbených.</li></ol>
Odstranění všech kanálů ze seznamu oblíbených	<ol style="list-style-type: none"><li>1 Stiskněte modré tlačítko.</li><li>2 Stiskněte žluté tlačítko. Zobrazí se zpráva potvrzující, že chcete vymazat všechny kanály ze seznamu oblíbených.</li><li>3 Stiskněte ⇅ pro výběr položky „Ano”, potom stiskněte ⊕ pro potvrzení.</li></ol>

# Prohlížení obrázků z připojeného zařízení

Zapněte připojené zařízení a poté proveďte jeden z následujících úkonů.



**Pro zařízení připojené ke konektorům Scart pomocí kompletně zapojeného 21pólového kabelu Scart (strana 44)**

























Spusťte přehrávání na připojeném zařízení. Obraz z připojeného zařízení se zobrazí na obrazovce televizoru.

**Pro automaticky laděný videorekordér (strana 8)**





V analogovém režimu stiskněte PROG +/- nebo číselná tlačítka pro výběr video kanálu.

**Pro ostatní připojená zařízení (strana 43)**

Opakovaně stiskněte /, dokud se nezobrazí správný vstupní symbol (viz níže) na obrazovce.

Zobrazení nabídky na obrazovce	Popisky vstupních konektorů
 AV1/2 nebo  AV1/2	<b>1</b> nebo <b>2</b>  / 
 AV3,  AV3 nebo  AV3	<b>3</b>  /  /S- 
 AV4	<b>4</b>  (Y, PB/CB, PR/CR) a  (L, R)
 AV5	<b>5</b> HDMI IN
 AV6	<b>6</b> HDMI IN <b>6</b> HDMI IN a <b>6</b> HDMI IN  (L, R)
 AV7 nebo  AV7	<b>7</b>  nebo  (Y, PB/CB, PR/CR) a  (L (MONO), R)
 PC	PC  a PC 

## Další operace

Pro	Udělejte toto
Návrat do normálního režimu TV	Stiskněte DIGITAL nebo ANALOG.
Přístup do tabulky indexů vstupního signálu (nelze v případě vstupu obrazu z PC)	Stiskněte  pro vstup do tabulky indexů vstupního signálu. (Potom stiskněte  (pouze v analogovém režimu).) Stiskněte  /  pro výběr zdroje vstupního signálu, potom stiskněte  .

## Používání nabídky Nástroje

Stiskněte TOOLS (Nástroje) pro zobrazení následujících položek během prohlížení obrázků z připojeného zařízení (kromě PC).

Položka	Popis
Zavřít	Uzavření nabídky Nástroje.
PAP (nebo Jednoduchý obraz)	Viz strana 19.
Režim obrazu	Viz strana 25.
Režim zvuku	Viz strana 28.
Spořič energie	Viz strana 31.
Časovač vypnutí	Viz strana 31.
 Hlasitost*	Viz strana 32.
Automatické nast. hodin	Přepnutí do digitálního režimu a nastavení času.

\* Tato možnost se objeví pouze v případě, že je položka „ Vazba sluch/repro“ nastavena na „Vyp“ (strana 32).

## Funkce nabídky MENU

# Navigace v nabídkách

Nabídka „MENU“ vám umožní nastavení různých funkcí tohoto televizoru. Pomocí dálkového ovladače můžete snadno přepínat kanály nebo vstupní zdroje externího signálu a měnit nastavení televizoru.

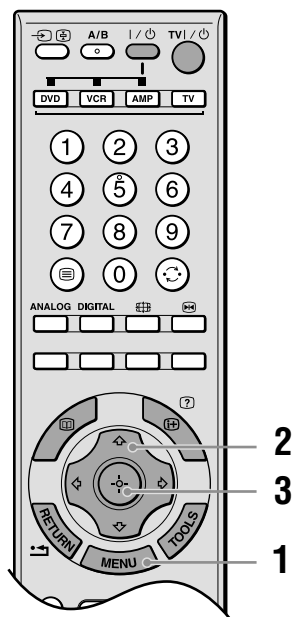

**1** Stiskněte MENU pro zobrazení nabídky.



### Ikona Popis



**Oblíbené digitální\***  
Zobrazení seznamu oblíbených.  
Podrobnější informace o nastavení viz strana 22.



**Analogový**  
Návrat k naposledy sledovanému analogovému kanálu.

### Ikona Popis



**Digitální\***  
Návrat k naposledy sledovanému digitálnímu kanálu.



**Digitální EPG\***  
Zobrazení digitálního elektronického programového průvodce (EPG).  
Podrobnější informace o nastavení, viz strana 20.



**Externí vstupy**  
Výběr zařízení připojeného k vašemu televizoru.

- Pro výběr požadovaného externího vstupu vyberte zdroj signálu a stiskněte  $\oplus$ .
- Pro přiřazení názvů externím vstupům vyberte položku „Změnit označení AV“, potom viz strana 34.



**Nastavení**  
Zobrazení nabídky Nastavení, kde lze provést většinu pokročilých nastavení.  
Podrobnější informace o nastavení viz strana 25 až 40.

#### Poznámka

Možnosti pro nastavení závisí na situaci. Nedostupné volby jsou šedé nebo se nezobrazují.

\* Tato funkce nemusí být v některých zemích dostupná.

**2** Stiskněte  $\uparrow/\downarrow$  pro výběr položky.

**3** Stiskněte  $\oplus$  pro potvrzení vybrané položky.

Pro opuštění nabídky stiskněte MENU.



# Nabídka Obraz

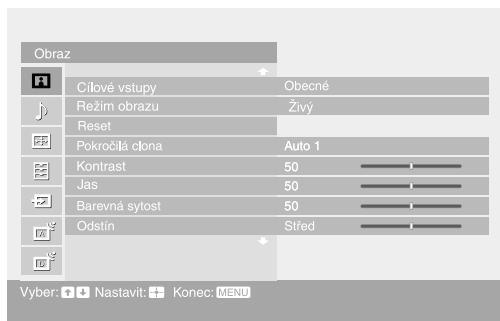

V nabídce Obraz můžete nastavit níže uvedené položky.

- 1 Stiskněte  $\uparrow/\downarrow$  pro výběr položky „Nastavení“, potom stiskněte  $\oplus$ .
- 2 Stiskněte  $\uparrow/\downarrow$  pro výběr ikony nabídky potom stiskněte  $\oplus$ .
- 3 Stiskněte  $\uparrow/\downarrow/\leftarrow/\rightarrow$  pro výběr položky.

## Cílové vstupy

Pro aktuálně sledovaný vstup vybírá mezi obecným nastavením položek a samostatným nastavením jednotlivých položek.

„Obecný“: Použije se běžné nastavení, jehož úpravy jsou sdíleny s jinými vstupy, ve kterých je položka „Cílové vstupy“ nastavena na „Obecný“.

Název aktuálního vstupu (např. AV1): Umožňuje nastavení každé položky zvlášť pro aktuální vstup.

### Rada

Chcete-li, aby se použilo stejné nastavení pro všechny vstupy, nastavte pro každý vstup možnost „Obecný“.

## Režim obrazu

Zvolte režim obrazu.

„Živý“: Pro zvýšený kontrast a ostrost.

„Standardní“: Pro normální obraz. Doporučeno pro domácí použití.

„Personální“: Umožňuje uložit preferovaná nastavení.

## Reset

Obnovení výchozího nastavení všech položek nabídky „Obraz“ kromě „Cílové vstupy“ a „Režim obrazu“.

### Rada

Položka „Pokročilé nastavení“ (strana 27) také není resetována. Vyberte „Reset“ v nabídce „Pokročilé nastavení“ pro obnovení výchozího nastavení položek v nabídce „Pokročilé nastavení“.

<b>Pokročilá clona</b>	<p>Výběrem nastavení clony můžete získat nejlepší jas a kontrast vhodný pro sledování televizoru.</p> <p>„Auto 1“*: Doporučená volba pro sledování programů, ve kterých dochází k velkým změnám mezi scénami.</p> <p>„Auto 2“*: Doporučená volba pro sledování programů, ve kterých dochází k méně změnám mezi scénami.</p> <p>„Max“: Při tomto nastavení má obrazovka maximální úroveň jasu. Vhodné pro sledování televize v jasně osvětlené místnosti.</p> <p>„Silná“: Při tomto nastavení je obrazovka jasnější. Vhodné pro sledování televize v jasně osvětlené místnosti.</p> <p>„Střední“: Při tomto nastavení má obrazovka přibližně standardní úroveň jasu.</p> <p>„Slabá“: Při tomto nastavení obraz ztmavne a zvýší se kontrast. Vhodné pro sledování televize ve slabě osvětlené místnosti.</p> <p>„Min“: Při tomto nastavení je obraz tmavý, ale s maximálním kontrastem. Vhodné pro sledování televize ve slabě osvětlené místnosti.</p> <p>* Automatické nastavení jasu obrazovky. Tyto možnosti jsou nejlépe vhodné například pro filmy, ve kterých často dochází k přechodům mezi jasnými a tmavými scénami.</p> <p><b>Poznámka</b> Položka „Pokročilá clona“ není dostupná při použití funkce pozastaveného obrazu nebo PAP.</p>
<b>Kontrast</b>	Zvýšení nebo snížení kontrastu obrazu.
<b>Jas</b>	Zesvětlení nebo ztmavení obrazu.
<b>Barevná sytost</b>	Zvýšení nebo snížení intenzity barev.
<b>Odstín</b>	<p>Zvýšení nebo snížení zeleného a červeného tónu.</p> <p><b>Rada</b> Položku „Odstín“ lze nastavit pouze pro barevný signál NTSC (např. videokazety z USA).</p>
<b>Barevná teplota</b>	<p>Nastavení bílé barvy obrazu.</p> <p>„Studená“: Dodává bílé barvy a modrý nádech.</p> <p>„Neutrální“: Dodává bílé barvy a neutrální nádech.</p> <p>„Teplá 1“/„Teplá 2“: Dodává bílé barvy a červený nádech. Položka „Teplá 2“ dodává červenější odstín než položka „Teplá 1“.</p> <p><b>Rada</b> Položky „Teplá 1“ a „Teplá 2“ lze vybrat, jen pokud jste položku „Režim obrazu“ nastavili na „Personální“.</p>
<b>Ostrost</b>	Zostření nebo změkčení obrazu.
<b>Redukce šumu</b>	<p>Snižuje obrazový šum (sněžení v obraze).</p> <p>„Auto“: Automatická redukce šumu.</p> <p>„Vysoká“/„Střední“/„Nízká“: Úprava vlivu redukce šumu.</p> <p>„Vyp“: Vypnutí funkce Redukce šumu.</p> <p>„Red. blok. šumu“: Snížení blokového šumu. Tato funkce je účinná pouze pro digitální kanály nebo připojený DVD přehrávač/digitální přijímač při přehrávání formátu MPEG.</p> <p><b>Rady</b></p> <ul style="list-style-type: none"> <li>• Položka „Auto“ není dostupná při sledování signálu z komponentního, HDMI nebo digitálního RF vstupu.</li> <li>• Položka „Redukce šumu“ není dostupná při použití funkce pozastaveného obrazu nebo PAP.</li> </ul>

## Režim DRC

Vytváří vysoké rozlišení pro zdroje s vysokou hustotou záznamu (např. DVD přehrávač, digitální přijímač).

„Režim 1“: Doporučený režim

„Režim 2“: Dostupný pouze při vstupním signálu ve formátu 1080i. Režim 2 je vhodné nastavení v případě, že je původní obsah signálu založen na signálu se standardním rozlišením.

„Vyp“: Vypnutí režimu DRC.

### Rada

Položka „Režim DRC“ není dostupná při nastavení „Režim Hry“ na „Zap“ nebo při používání funkce pozastavení obrazu nebo PAP; ani při sledování obrazu z PC nebo zdrojů s formátem 1080p.

## Paleta DRC

Prizpůsobení úrovně detailů („Realita“) a hladkosti („Čistota“) pro jednotlivé vstupní signály. Například si můžete vytvořit jedno personální nastavení pro optimalizaci obrazu z kabelové televize a další pro obraz z DVD přehrávače.

Zobrazí se paleta DRC.



Stiskněte  $\uparrow/\downarrow/\leftarrow/\rightarrow$  pro úpravu polohy značky (●).

Při posouvání značky ● nahoru podél osy „Realita“ se obraz stává více detailnějším. Při posouvání značky ● doprava podél osy „Čistota“ se obraz stává více vyhlazeným.

### Rada

Položka „Paleta DRC“ není dostupná při nastavení „Režim Hry“ na „Zap“, „Režim DRC“ na „Vyp“ nebo při používání funkce pozastavení obrazu nebo PAP; ani při sledování obrazu z PC nebo zdrojů s formátem 1080p.

## Pokročilé nastavení

Podrobnější nastavení vlastností obrazu. Pokud jste nastavili položku „Režim obrazu“ na „Personální“, můžete nastavovat/měnit následující položky.

„Reset“: Obnovení všech pokročilých nastavení na výchozí hodnoty.

„Korekce černé“: Zvýraznění černých oblastí obrazu pro dosažení většího kontrastu.

„Gamma“: Úprava vyvážení mezi jasnými a tmavými plochami obrazu.

„Zjasnění bílé“: Zdůraznění světlých barev.

„Živé barvy“: Oživení barev.

„Vyvážení bílé“: Úprava barevné teploty podle barev.

„Zvýraznění detailů“: Zvýraznění podrobností v obraze.

„Zvýraznění obrysů“: Zvýraznění obrysů v obraze.

### Rada

Položka „Zvýraznění detailů“ není dostupná při použití funkce pozastaveného obrazu nebo PAP.

# Nabídka Zvuk

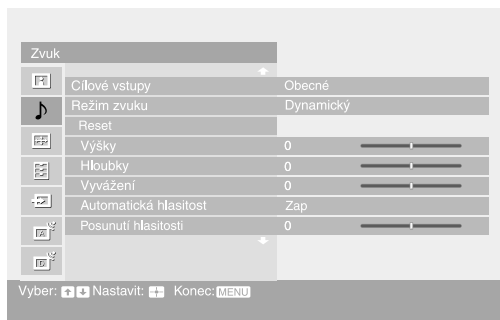

V nabídce Zvuk můžete zvolit z položek vyobrazených v dále uvedeném seznamu. Jak zvolit položky v nabídce „Nastavení“ se podívejte do části „Nabídka Obraz“ (strana 25).

## Cílové vstupy

Pro aktuálně sledovaný vstup vybírá mezi obecným nastavením položek a samostatným nastavením jednotlivých položek.

„Obecný“: Použije se běžné nastavení, jehož úpravy jsou sdíleny s jinými vstupy, ve kterých je položka „Cílové vstupy“ nastavena na „Obecný“.

Název aktuálního vstupu (např. AV1): Umožňuje nastavení každé položky zvlášť pro aktuální vstup.

### Rada

Chcete-li, aby se použilo stejné nastavení pro všechny vstupy, nastavte pro každý vstup možnost „Obecný“.

## Režim zvuku

Výběr režimu zvuku.

„Dynamický“: Zdůraznění výšek a hloubek.

„Standardní“: Pro normální zvuk. Doporučeno pro domácí použití.

„Personální“: Nevýrazná odezva. Umožňuje uložit vlastní uživatelské nastavení.

## Reset

Obnovení výchozího nastavení všech položek nabídky „Zvuk“ kromě „Cílové vstupy“, „Režim zvuku“ a „Duální zvuk“.

## Výšky

Nastavení vysokých kmitočtů.

## Hloubky

Nastavení hlubokých kmitočtů.

## Vyvážení

Vyvážení levého nebo pravého reproduktoru.

## Automatická hlasitost

Udržuje se konstantní úroveň hlasitosti i tehdy, když dochází k rozdílům v úrovni hlasitosti (např. reklamy bývají vysílány s vyšší hlasitostí, než jiné programy).

## Posunutí hlasitosti

Upravuje nastavení úrovně hlasitosti ve vztahu k ostatním vstupům při nastavení položky „Cílové vstupy“ na aktuální vstup (např. AV1).

## Prostorový zvuk

Výběr režimu prostorového zvuku.

„Dolby Virtual“: Používá TV reproduktory pro simulaci prostorového efektu (Surround) vytvořeného vícekanálovým systémem.

„Vyp“: Normální stereo nebo mono poslech.

## BBE

Zvýšení věrohodnosti zvuku díky vyrovnání fázových efektů v reproduktorech pomocí „BBE High Definition Sound System“ (zvukový systém BBE s vysokým rozlišením).

---

## Duální zvuk

Zvolí zvuk z reproduktoru pro stereo nebo dvojjazyčné vysílání.

„Stereo“, „Mono“: Pro stereofonní vysílání.

„A“/„B“/„Mono“: Dvojjazyčné vysílání; pro výběr 1. kanálu zvolte „A“, pro výběr 2. kanálu zvolte „B“, pro mono poslech stiskněte „Mono“.

### Rada

Pro sledování programu z připojeného zařízení nastavte položku „Duální zvuk“ na „Stereo“, „A“ nebo „B“.

---

### Rada

Jiné možnosti nabídky Zvuk než „Duální zvuk“ není možné použít pro sluchátka a výstupní audio konektory.

# Nabídka nastavení obrazovky

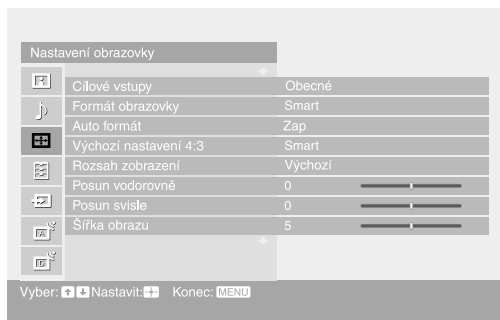

V nabídce Nastavení obrazovky můžete nastavit níže uvedené položky. Jak zvolit položky v nabídce „Nastavení“ se podívejte do části „Nabídka Obraz“ (strana 25).

## Cílové vstupy

Pro aktuálně sledovaný vstup vybírá mezi obecným nastavením položek a samostatným nastavením jednotlivých položek.

„Obecný“: Použije se běžné nastavení, jehož úpravy jsou sdíleny s jinými vstupy, ve kterých je položka „Cílové vstupy“ nastavena na „Obecný“.

Název aktuálního vstupu (např. AV1): Umožňuje nastavení každé položky zvlášť pro aktuální vstup.

### Rada

Chcete-li, aby se použilo stejné nastavení pro všechny vstupy, nastavte pro každý vstup možnost „Obecný“.

## Formát obrazovky

Pro více informací o formátu obrazovky, viz „Pro ruční změnu formátu obrazovky tak, aby odpovídal vysílání“ (strana 18).

## Auto formát

Automatická změna formátu zobrazení podle vysílaného signálu. Pro zachování nastavení vyberte „Vyp“.

### Rada

I když je položka „Auto formát“ nastavena na „Zap“ nebo „Vyp“, můžete formát obrazovky kdykoliv změnit opakovaným stisknutím .

## Výchozí nastavení 4:3

Výběr výchozího formátu obrazovky pro vysílání ve formátu 4:3.

„Smart“: Zobrazuje konvenční vysílání 4:3 s imitací efektu širokoúhlého obrazu.

„4:3“: Zobrazení obvyklého vysílání 4:3 ve správném poměru.

„Vyp“: Zachování aktuálního nastavení v položce „Formát obrazovky“ při změně kanálu nebo vstupního zařízení.

### Rada

Tato položka je dostupná, pokud je položka „Auto formát“ nastavena na „Zap“.

## Rozsah zobrazení

Nastavení velikosti obrazu.

„Výchozí“: Zobrazení obrazu v původní velikosti.

„-1“/„-2“: Zvětšení obrazu a skrytí okrajů obrazu.

## Posun vodorovně

Přizpůsobení vodorovné polohy obrazu.

## Posun svisle

Nastavení svislé polohy obrazu při vybraném formátu obrazovky „Smart“, „Zoom“ nebo „14:9“.

## Šířka obrazu

Upravuje výšku obrazu při nastavení formátu obrazovky na „Smart“.

# Nabídka Nastavení

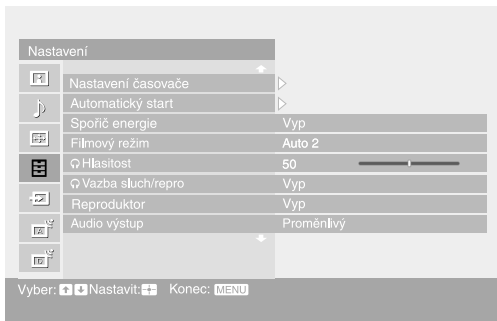

V nabídce Nastavení můžete nastavit níže uvedené položky. Jak zvolit položky v nabídce „Nastavení“ se podívejte do části „Nabídka Obraz“ (strana 25).

## Nastavení časovače

Nastavení časovače zapnutí/vypnutí televizoru.

### Časovač vypnutí

Nastavuje interval času, po kterém se televizor automaticky přepne do pohotovostního režimu.

Pokud je aktivována položka Časovač vypnutí, svítí indikátor  (časovač) na televizoru (vpředu) oranžově.

### Rady

- Pokud televizor vypnete a znovu zapnete, položka „Časovač vypnutí“ se znovu nastaví na „Vyp“.
- Minutu před přepnutím televizoru do pohotovostního režimu se na obrazovce zobrazí nápis „Časovač vypnutí brzy vypne televizor“.

### Časovač zapnutí

Nastavte časovač pro zapnutí televizoru z pohotovostního režimu.

„Den“: Nastavení dne, kdy se má aktivovat časovač zapnutí.

„Čas“: Nastavení času zapnutí televizoru.

„Doba trvání“: Nastavení časového intervalu, po kterém se televizor opět automaticky přepne do pohotovostního režimu.

„Nastavení hlasitosti“: Nastavení hlasitosti při časovém zapnutí televizoru.

### Nastavení hodin



Ruční nastavení hodin. Při příjmu digitálních kanálů nelze hodiny nastavit ručně, protože se nastaví podle časového kódu vysílaného signálu.

## Automatický start

Spuštěte „nabídku při prvním spuštění“ pro volbu jazyka a země/regionu, naladění všech dostupných digitálních a analogových kanálů a nastavení hodin (pouze v případě, že nejsou přijímány, žádné digitální kanály). Obvykle není potřeba tuto akci provádět, jelikož byly zvoleny položky jazyk a země/region a kanály již byly naladěny při prvním spuštění televizoru (strana 7, 8). Tato možnost však umožňuje tento proces opakovat (např. znovu naladit televizor po přestěhování nebo vyhledat nové kanály, které jejich provozovatelé zprovoznil).

## Spořič energie

Snížení spotřeby energie upravením jasu lampy. Současně se zvyšuje úroveň černé. Vyberte „Zap“ nebo „Vyp“.

<b>Filmový režim</b>	<p>Zajišťuje plynulejší pohyb obrazu při přehrávání filmů z DVD nebo videorekordéru, snížením rozmazání a šumu v obraze.</p> <p>„Auto 1“: Pro statické snímky s minimem šumu. Možnost „Auto 2“ nastavte v případě, že je obraz částečně degradovaný.</p> <p>„Auto 2“: Pro standardní použití vyberte toto nastavení.</p> <p>„Vyp“: Vypnutí filmového režimu.</p> <p><b>Poznámky</b></p> <ul style="list-style-type: none"> <li>• Dokonce v případě, že je zvoleno „Auto 1“ nebo „Auto 2“ bude „Filmový režim“ automaticky vypnutý a pohyblivý obraz nebude přehráván plynule v případě, že obraz obsahuje nesprávné signály nebo příliš mnoho šumu.</li> <li>• Filmový režim není dostupný při používání funkce Pozastavení nebo PAP nebo v případě sledování obrazu ve formátu 480p, 576p, 720p, 1080i nebo 1080p.</li> </ul>
<b> Volume (hlasitost sluchátek)</b>	<p>Upravuje hlasitost sluchátek při nastavení položky „Vazba sluch/repro“ na „Vyp“.</p>
<b> Vazba sluch/repro</b>	<p>Zapnutí/vypnutí reproduktorů televizoru při připojení sluchátek.</p> <p>„Zap“: Zvuk je slyšet pouze ze sluchátek.</p> <p>„Vyp“: Zvuk je slyšet současně z televizoru a sluchátek.</p>
<b>Reproduktor</b>	<p>Zapínání/vypínání reproduktorů televizoru</p> <p>„Zap“: Reproduktory televizoru jsou zapnuty. Poslech zvuku probíhá přes reproduktory televizoru.</p> <p>„Vyp“: Reproduktory televizoru jsou vypnuty. Poslech zvuku probíhá přes externí audio zařízení připojené k výstupním audio konektorům.</p>
<b>Audio výstup</b>	<p>„Proměnlivý“: Zvukový výstup z audiosystému může být ovládán dálkovým ovladačem televizoru.</p> <p>„Pevný“: Zvukový výstup z televizoru je nastaven napevno. Pro úpravu hlasitosti audio systému (a jiných nastavení zvuku) použijte ovladače audio systému.</p>
<b>Režim chlazení</b>	<p>Vyberte „Silné“ při používání televizoru ve výšce 1 500 m nebo výše nebo při použití televizoru ve zvláštních podmínkách, kdy dochází ke značnému nárůstu teploty uvnitř televizoru. Vyberte „Normalní“ při používání televizoru v normálních výškách.</p>
<b>Výměna lampy</b>	<p>Jakmile se lampa blíží ke konci své životnosti, objevuje se při každém zapnutí televizoru zpráva. Po výměně lampy vyberte tuto možnost a postupujte podle pokynů na obrazovce.</p> <p><b>Poznámky</b></p> <ul style="list-style-type: none"> <li>• Tuto možnost vyberte po výměně lampy.</li> <li>• V závislosti na prostředí a dalších podmínkách, například frekvenci používání, může u některých lamp dojít k vyhoření před tím, než se objeví zpráva na obrazovce.</li> <li>• Dokud nenastavíte možnost Výměna lampy, bude se při každém zapnutí televizoru objevovat zpráva o konci životnosti lampy.</li> </ul>
<b>Poloha menu na obrazovce</b>	<p>Nastavení vodorovné/svislé polohy obrazu včetně zobrazení nabídek, zpráv atd. na obrazovce televizoru.</p>
<b>Jazyk</b>	<p>Zvolí jazyk, ve kterém se zobrazují nabídky.</p>
<b>Informace</b>	<p>Zobrazení informací o televizoru.</p>



---

**Obnovit všech. nast.** Obnovení výchozích hodnot všech nastavení a spuštění nabídky „Automatický start“.

**Poznámky**

- Všechna nastavení včetně seznamu Oblíbené digitální, země, jazyka, automaticky naladěných kanálů atd. budou resetována.
  - Při obnovování nastavení bliká indikátor zapnuto/pohotovostní režim zeleně.
-

# Nabídka Nastavení AV

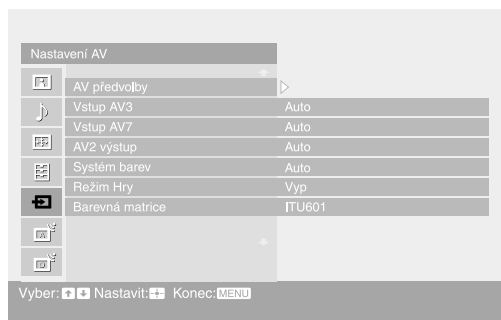

V nabídce Nastavení AV můžete nastavit níže uvedené položky. Jak zvolit položky v nabídce „Nastavení“ se podívejte do části „Nabídka Obraz“ (strana 25).

## AV předvolby

Přiřazení názvu jakémukoliv zařízení připojenému k bočním nebo zadním konektorům. Pokud je takové zařízení zvoleno, zobrazí se tento název krátce na obrazovce. Vstupní signál z připojeného zařízení, které nechcete zobrazovat, můžete přeskochit.

- 1 Stiskněte pro výběr požadovaného vstupního zdroje, potom stiskněte .
- 2 Stiskněte pro výběr požadované položky, potom stiskněte .  
Označení zařízení: Použijte jeden z předvolených názvů pro přiřazení označení přístroji.  
„Změnit“: Vytvoření vlastního názvu. Postupujte podle kroků 2 až 4 z odstavce „Označení programů“ (strana 36).  
„Přeskočit“: Přeskočení nechtěných zdrojů signálu.

## Vstup AV3

Nastavení, aby signál vstupoval přes konektor označený / / na zadní části televizoru.

„Auto“: Automaticky přepíná signál mezi vstupy RGB, S video, Kompozitní video v závislosti na vstupním signálu.

„RGB“: Vstupuje RGB signál.

„S Video“: Vstupuje S Video signál.

„Kompozitní“: Vstupuje kompozitní video signál.

## Vstup AV7

Nastavení, aby signál vstupoval přes konektor označený / na přední části televizoru.

„Auto“: Automatické přepínání mezi komponentními a kompozitními videokonektory v závislosti na připojení kabelu.

„Komponentní“: Aktivace komponentních konektorů.



„Kompozitní“: Aktivace kompozitních konektorů.

### Rada

V případě připojení více kabelů a výběru nastavení „Auto“, bude aktivována položka „Komponentní“, „Kompozitní“ v uvedeném pořadí.



---

**AV2 výstup**



Výběr signálu, který bude na výstupu konektoru s označením  v zadní části televizoru. Pokud do konektoru  připojíte videorekordér nebo jiné záznamové zařízení, můžete provádět záznam ze zařízení připojeného do jiných konektorů na televizoru.

„TV“: Výstup televizního signálu.

„AV1“: Výstup signálů ze zařízení připojeného ke konektoru 1.

„AV3“: Výstupní signály ze zařízení připojeného ke konektoru /S-3.

„AV7“: Výstupní signály ze zařízení připojeného ke konektoru /7.

„Auto“: Zobrazení kteréhokoliv signálu na obrazovce (kromě signálů z konektorů 4, HDMI IN 5, HDMI IN 6 a PC .

---

**Systém barev**

Výběr systému barev („Auto“, „PAL“, „SECAM“, „NTSC3.58“ nebo „NTSC4.43“) podle vstupního signálu ze vstupního zdroje.

---

**Režim Hry**

V závislosti na herním softwaru může být reakční doba při rychle se pohybující scénách atd. dlouhá. Pro zlepšení reakční doby zvolte „Zap“.

---

**Barevná matrice**

Obvykle je při továrním nastavení (AV1/2/3/7 (Kompozitní a S-video vstupní signál) nastaveno na „ITU601“ a AV4/5/6/7 (Komponentní vstupní signál) je nastaveno na „Auto“). V případě, že tón obrazu ze vstupního zdroje je nepřirozený, zvolte buď „ITU601“ nebo „ITU709“, čímž se tón normalizuje.

---

# Nabídka Nastavení analogové části



V nabídce Nastavení analogové části můžete nastavit níže uvedené položky. Jak zvolit položky v nabídce „Nastavení“ se podívejte do části „Nabídka Obraz“ (strana 25).

## Jedním tlačítkem

Pokud je položka „Jedním tlačítkem“ nastavena na „Zap“, můžete vybrat analogový kanál stisknutím jednoho přednastaveného číselného tlačítka (0 - 9) na dálkovém ovladači.

### Poznámka

Pokud je položka „Jedním tlačítkem“ nastavena na „Zap“, nelze vybírat čísla kanálů 10 a vyšší, zadáním dvou číslic na dálkovém ovladači.

## Automatické ladění

Naladí všechny dostupné analogové kanály.

Tuto operaci obvykle nepotřebujete provádět, protože kanály se naladí při první instalaci televizoru (strana 8). Tato možnost však umožňuje tento proces opakovat (např. znovu naladit televizor po přestěhování nebo vyhledat nové kanály, které jejich provozovatelé zprovoznil).

## Třídění programů

Mění pořadí, ve kterém byly analogové kanály v televizoru uloženy.

- 1 Stiskněte  $\uparrow/\downarrow$  pro výběr kanálu, který chcete přesunout, potom stiskněte  $\oplus$ .
- 2 Stiskněte  $\uparrow/\downarrow$  pro výběr nové pozice, potom stiskněte  $\oplus$ .

## Označení programů

Přidá vybranému názvu kanálu až 5 písmen nebo číslic. Jakmile je takový kanál zvolen, zobrazí se tento název krátce na obrazovce. (Názvy kanálů se obvykle automaticky přebírají z teletextu (pokud je k dispozici).)

- 1 Stiskněte  $\uparrow/\downarrow$  pro výběr kanálu, který chcete pojmenovat, potom stiskněte  $\oplus$ .
- 2 Stiskněte  $\uparrow/\downarrow$  pro výběr požadovaného písmena nebo číslice („\_“ pro mezeru), potom stiskněte  $\rightarrow$ .

### Pokud zadáte nesprávný znak

Stiskněte  $\leftarrow/\rightarrow$  pro výběr nesprávného znaku. Potom stiskněte  $\uparrow/\downarrow$  pro výběr správného znaku.

### Vymazání všech znaků

Vyberte „Reset“ a stiskněte  $\oplus$ .

- 3 Opakujte postup z kroku 2, dokud není název kompletní.
- 4 Vyberte „OK“ a stiskněte  $\oplus$ .

Před výběrem položek „Název”, „AFT”, „Audio filtr”, „Přeskočit”, „Dekodér”, stisknete PROG +/- pro výběr čísla programu. Nemůžete vybrat číslo programu, které je nastaveno na přeskočení (strana 38).

### Program/Systém/Kanál

Ruční ladění předvoleb.

- 1 Stiskněte  $\uparrow/\downarrow$  pro výběr položky „Program”, potom stiskněte  $\oplus$ .
- 2 Stiskněte  $\uparrow/\downarrow$  pro výběr čísla programu, který chcete ručně naladit (pokud ladíte videorekordér, vyberte kanál 00), potom stiskněte RETURN.
- 3 Stiskněte  $\uparrow/\downarrow$  pro výběr položky „Systém”, potom stiskněte  $\oplus$ .
- 4 Stiskněte  $\uparrow/\downarrow$  pro výběr jednoho z následujících televizních vysílacích systémů, potom stiskněte RETURN.  
B/G: Pro západoevropské země/oblasti  
I: Pro Velkou Británii  
D/K: Pro východoevropské země/oblasti  
L: Pro Francii
- 5 Stiskněte  $\uparrow/\downarrow$  pro výběr položky „Kanál”, potom stiskněte  $\oplus$ .
- 6 Stiskněte  $\uparrow/\downarrow$  pro výběr položky „S” (pro kabelové kanály) nebo „C” (pro pozemní kanály), potom stiskněte  $\Rightarrow$ .
- 7 Při ladění kanálů postupujte následujícím způsobem:

#### Pokud neznáte číslo kanálu (frekvenci)

Stiskněte  $\uparrow/\downarrow$  pro vyhledání nejbližšího dostupného kanálu. Po nalezení kanálu se hledání zastaví. Pro pokračování vyhledávání stiskněte  $\uparrow/\downarrow$ .

#### Pokud znáte číslo kanálu (frekvenci)

Pomocí číselných tlačítek zadejte číslo kanálu požadovaného vysílače nebo číslo kanálu vašeho videorekordéru.

- 8 Stiskněte  $\oplus$  pro označení položky „Potvrdit”, potom stiskněte  $\oplus$ .
- 9 Stiskněte  $\downarrow$  pro výběr položky „OK”, potom stiskněte  $\oplus$ .

Opakujte postup výše pro ruční naladění dalších kanálů.

### Název

Přiřadí vybranému kanálu název podle vašeho výběru o délce až pěti písmen nebo číslic. Tento název se krátce zobrazí na obrazovce po výběru kanálu.

Pro vložení znaků postupujte podle kroků 2 až 4 z kapitoly „Označení programů” (strana 36).

### AFT

Jemné doladění vybraného programu pro zlepšení kvality obrazu.

Jemné ladění můžete nastavit v rozsahu - 15 až + 15. Pokud je vybrána položka „Zap”, provede se jemné ladění automaticky.

### Audio filtr

Zlepšuje kvalitu zvuku jednotlivých kanálů v případě zkreslení v monofonním vysílání. Někdy může nestandardní vysílací signál způsobit zkreslení zvuku nebo občasné vypnutí zvuku během sledování monofonních programů.

Pokud jste nezjistili žádné zkreslení zvuku, doporučujeme, abyste nechali možnost nastavenou z výrobního nastavení „Off”.





### Poznámky

- Stereofonní nebo duální zvuk nelze přijímat při nastavení „Nízký” nebo „Vysoký”.
- Položka „Audio filtr” není dostupná při nastavení položky „Systém” na „L”.

**Přeskočit**

Když stisknete PROG +/- pro volbu kanálů, nevyužité analogové kanály se přeskočí. (Můžete však stále vybírat nevyužité kanály pomocí numerických tlačítek.)

**Dekodér**

Prohlížení a záznamy zakódovaného kanálu zvolte, když používáte dekodér připojený ke konektoru scart  /  1, nebo konektoru scart  /  2 přes videorekordér.

**Poznámka**

V závislosti na zemi/regionu vybraném pro položku „Země“ (strana 8), nemusí být tato možnost dostupná.

**Potvrdit**

Uložení změn provedených v položce „Ruční ladění“.

---

# Nabídka Nastavení digitální části DV3



V nabídce Nastavení digitální části můžete nastavit níže uvedené položky. Jak zvolit položky v nabídce „Nastavení“ se podívejte do části „Nabídka Obraz“ (strana 25).

## Poznámka

Některé funkce nemusí být v některých zemích dostupné.

## Digitální nastavení

Zobrazí se nabídka „Digitální nastavení“.

### Nastavení titulků

Zobrazení digitálních titulků na obrazovce.

Pokud je vybrána položka „Pro neslyšící“, mohou být spolu s titulky zobrazovány různé vizuální pomocné informace (obsahují-li TV kanály takové informace).

### Jazyk titulků

Zvolí jazyk, ve kterém jsou zobrazovány titulky.

### Jazyk audio

Volba jazyka používaného pro zvuk programů. Některé digitální kanály mohou vysílat zvukový doprovod ve více jazycích.

### Typ audio

Zvýšení úrovně zvuku, pokud je vybrána položka „Pro neslyšící“.

### Rodičovský zámek

Nastavení věkového omezení pro programy. Programy, které překračují věkové omezení, mohou být sledovány pouze po zadání správného kódu PIN.

- 1 Stisknutím číselných tlačítek zadejte existující kód PIN.  
Pokud jste ještě kód PIN nenastavili, zobrazí se okno pro zadání tohoto kódu. Postupujte podle níže uvedených pokynů v odstavci „Kód PIN“.
- 2 Stiskněte  $\updownarrow$  pro výběr věkového omezení nebo vyberte „None“ (pro neomezené sledování), potom stiskněte  $\oplus$ .
- 3 Stiskněte RETURN.

### Kód PIN

První nastavení kódu PIN nebo změna existujícího kódu.

- 1 Kód PIN zadejte následujícím způsobem:

#### Pokud jste kód PIN nastavili dříve:

Stisknutím číselných tlačítek zadejte existující kód PIN.

#### Pokud jste ještě kód PIN nenastavili:

Stisknutím numerických tlačítek zadejte výchozí nastavení kódu PIN - 9999.

- 2 Stisknutím numerických tlačítek zadejte nový kód PIN.  
Zobrazí se zpráva, která vás informuje o přijetí nového kódu PIN.
- 3 Stiskněte RETURN.

### Rada

Kód PIN 9999 je přijat vždy.

## Technické nastavení

Zobrazuje nabídku Technické nastavení.

„Auto aktual. vysílačů“: Umožňuje televizoru detekovat a ukládat nové digitální kanály, jakmile jsou dostupné.

„Stažení softwaru“: Automatické aktualizace programového vybavení přes existující anténní připojení (jsou-li vydány). Sony doporučuje nastavit tuto položku vždy na „Zap“. Nepřejete-li si provádět aktualizaci, nastavte tuto položku na „Vyp“.

„O systému“: Zobrazuje aktuální verzi programového vybavení a úroveň signálu.

„Časové pásmo“: Ruční výběr časového pásma, pokud se liší od pásma nastaveného pro vaši zemi.

## Nastavení modulu CA

Umožnění přístupu ke službě Pay Per View (platba za jednotlivé sledování pořadu) po pořízení kódovacího modulu Conditional Access Module (CAM) a karty pro sledování. Na straně 43 najdete informace o umístění konektoru  (PCMCIA).

### Poznámky

- Modul CAM není podporován ve všech zemích. Poradte se prosím s autorizovaným prodejcem.
- Položka „Nastavení modulu CA“ je dostupná pouze při zasunutí CA modulu.

---

## Digitální ladění

Zobrazí se nabídka „Digitální ladění“.

### Digitální automatické ladění

Naladí všechny dostupné digitální kanály.

Obvykle nemusíte provádět tuto operaci, protože kanály jsou již naladěny po první instalaci (strana 8). Tato možnost však umožňuje tento proces opakovat (např. znovu naladit televizor po přestěhování nebo vyhledat nové kanály, které jejich provozovatelé zprovoznil).

### Upravit označení programů

Odstranění všech nechtěných digitálních kanálů a změna pořadí digitálních kanálů uložených v TV.



- 1 Stiskněte  pro výběr kanálu, který chcete odstranit nebo přesunout na novou pozici.

#### V případě, že víte číslo programu



Číselnými tlačítky zadejte třímístné číslo požadovaného programu.

- 2 Odstraňte nebo změňte pořadí digitálních kanálů následujícím způsobem:

#### Odstranění digitálního kanálu

Stiskněte . Zobrazí se zpráva, která vyžaduje potvrzení, zda má být vybraný kanál odstraněn. Stiskněte  pro výběr položky „Ano“, potom stiskněte .





#### Změna pořadí digitálních kanálů

Stiskněte , potom stiskněte  pro výběr nové pozice kanálu a stiskněte . Opakujte postup v krocích 1 a 2 pro další kanály, které chcete přesunout.

- 3 Stiskněte RETURN.

### Ruční digitální ladění

Ruční naladění digitálních kanálů.

- 1 Stiskněte číselná tlačítka pro výběr čísla kanálu, který chcete ručně naladit, potom stiskněte  pro naladění kanálu.
- 2 Jakmile jsou nalezeny dostupné kanály, stiskněte  pro výběr kanálu, který chcete uložit, potom stiskněte .
- 3 Stiskněte  pro výběr čísla kanálu, který chcete uložit na novou pozici, potom stiskněte .



Opakujte výše uvedený postup pro ruční naladění dalších kanálů.

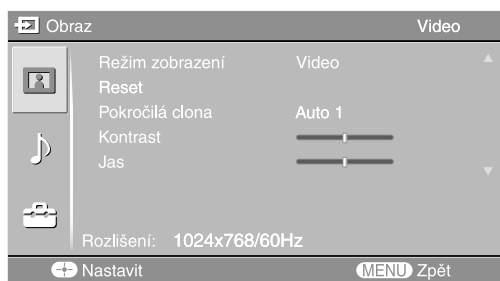

# Nabídka Nastavení PC



V případě připojení televizoru k počítači můžete vybírat z možností nabídky Nastavení PC níže.

- 1 Stiskněte opakovaně tlačítko  až nebude na obrazovce zobrazen indikátor  PC.
- 2 Stisknutím MENU zobrazíte nabídku Nastavení PC.

## Poznámka

Při prvním připojení počítače bude možná potřebné upravit zobrazení. V takovém případě zvolte položku „Automatické nastavení“ nebo upravte položky „Fáze“, „Rozteč bodů“, „Posun vodorovně“ nebo „Posun svisle“ v nabídce „Ostatní“ (strana 42).

## Obraz

### Režim zobrazení

Výběr režimu zobrazení.  
„Video“: Zvolte pro zobrazování obrazu.  
„Text“: Zvolte pro zobrazování textu, grafů nebo tabulek.

### Reset

Obnovení výchozího nastavení všech položek nabídky „Obraz“ kromě „Režimu zobrazení“.

### Pokročilá clona

Výběrem nastavení clony můžete získat nejlepší jas a kontrast vhodný pro sledování televizoru.

„Auto 1“\*: Doporučená volba pro sledování programů, ve kterých dochází k velkým změnám mezi scénami.

„Auto 2“\*: Doporučená volba pro sledování programů, ve kterých dochází k méně změnám mezi scénami.

„Max“: Při tomto nastavení má obrazovka maximální úroveň jasu. Vhodné pro sledování televize v jasně osvětlené místnosti.

„Silná“: Při tomto nastavení je obrazovka jasnější. Vhodné pro sledování televize v jasně osvětlené místnosti.

„Střední“: Při tomto nastavení má obrazovka přibližně standardní úroveň jasu.

„Slabá“: Při tomto nastavení obraz ztmavne a zvýší se kontrast. Vhodné pro sledování televize ve slabě osvětlené místnosti.

„Min“: Při tomto nastavení je obraz tmavý, ale s maximálním kontrastem. Vhodné pro sledování televize ve slabě osvětlené místnosti.

\* Automatické nastavení jasu obrazovky. Tyto možnosti jsou nejlépe vhodné například pro filmy, ve kterých často dochází k přechodům mezi jasnými a tmavými scénami.

#### Poznámka

Položku „Auto 1“ nebo „Auto 2“ nemůžete vybrat v případě, že je položka „Režim zobrazení“ nastavena na „Text“.

### Kontrast

Zvýšení nebo snížení kontrastu obrazu.

### Jas

Zesvětlení nebo ztmavení obrazu.

<b>Barevná teplota</b>	Nastavení bílé barvy obrazu. „Studená“: Dodává bílé barvy a modrý nádech. „Neutrální“: Dodává bílé barvy a neutrální nádech. „Teplá 1“/„Teplá 2“: Dodává bílé barvy a červený nádech. Nastavení položky „Teplá 2“ dodává červenější odstín než položka „Teplá 1“.
<b>Zvuk</b>	
<b>Režim zvuku</b>	Výběr režimu zvuku. „Dynamický“: Zdůraznění výšek a hloubek. „Standardní“: Pro normální zvuk. Doporučeno pro domácí použití. „Personální“: Nevýrazná odezva. Přizpůsobení kvality zvuku provedené na připojeném počítači je zachováno ve zvuku televizoru.
<b>Ostatní</b>	
<b>Automatické nastavení</b>	Automatické nastavení polohy, fáze a rozteče bodů obrazu při zobrazování signálu z PC na televizoru. <b>Rada</b> Položka Automatické nastavení nemusí být u některých typů vstupních signálů zcela funkční. V takovém případě upravte ručně položky „Fáze“, „Rozteč bodů“, „Posun vodorovně“ a „Posun svisle“.
<b>Reset</b>	Obnovení výchozího nastavení všech položek nabídky „Ostatní“.
<b>Fáze</b>	Nastavení fáze, pokud obrazovka bliká.
<b>Rozteč bodů</b>	Nastavení rozteče bodů, pokud jsou na obrazovce nechtěné svislé pruhy.
<b>Posun vodorovně</b>	Přizpůsobení vodorovné polohy obrazu.
<b>Posun svisle</b>	Přizpůsobení svislé polohy obrazu.
<b>Formát obrazovky</b>	Výběr formátu obrazu. „Normal“: Zobrazení obrazu v jeho původní velikosti. „Plný 1“: Zvětšení obrazu na celou obrazovku se zachováním původního poměru stran. „Plný 2“: Zvětšení obrazu na celou obrazovku.

# Připojení volitelného příslušenství

K televizoru lze připojit velké množství volitelných doplňkových zařízení. Připojovací kabely nejsou součástí příslušenství.

## Připojení k televizoru (přední strana)

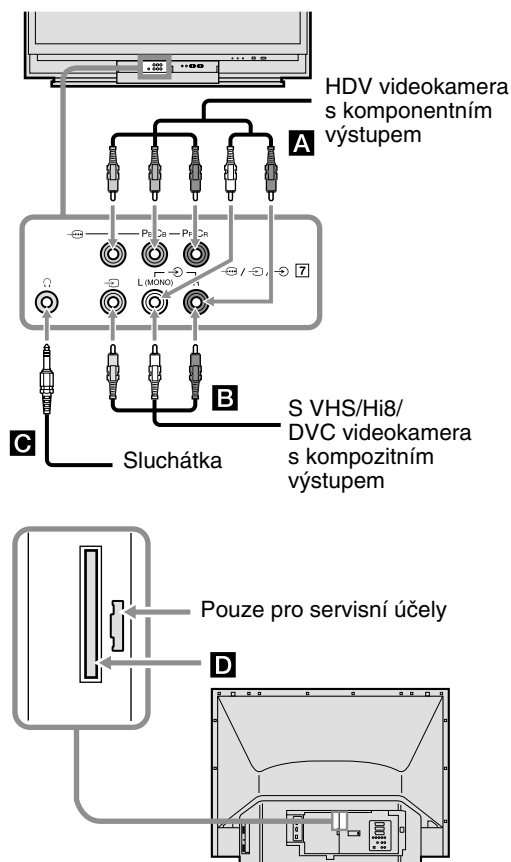

Pro připojení	Udělejte toto
HDV videokamera s komponentním výstupem <b>A</b>	Připojte ke komponentním videokonektorům Y, Pb/Cb, Pr/Cr  7 a audiokonektorům L (MONO), R  7.
S VHS/Hi8/DVC videokamera s kompozitním výstupem <b>B</b>	Připojte ke kompozitnímu videokonektoru  7 a audiokonektorům  7. V případě, že připojujete mono zařízení, připojte jej ke konektoru L  7.
Sluchátka <b>C</b>	Připojte ke konektoru  pro poslech zvuku z televizoru přes sluchátka.
Conditional Access Module (CAM) <b>D</b>	Pro použití služby placené televize (Pay Per View). Podrobnosti si vyhledejte v návodu k obsluze, dodaném k modulu CAM. Před použitím modulu CAM stiskněte tlačítko pro vyjmutí a vyjměte atrapu karty. Před vložením modulu CAM do slotu CAM vypněte televizor. Nepoužíváte-li modul CAM, doporučujeme ponechat ve slotu CAM zasunutou atrapu karty. <b>Poznámka</b> Modul CAM není podporován ve všech zemích. Poradte se prosím s autorizovaným prodejcem.

### Rada

Vstupní signál z předních konektorů můžete vybrat nastavením „Výstup AV7“ v nabídce „Nastavení AV“ (strana 34).

## Připojení k televizoru (zadní strana)

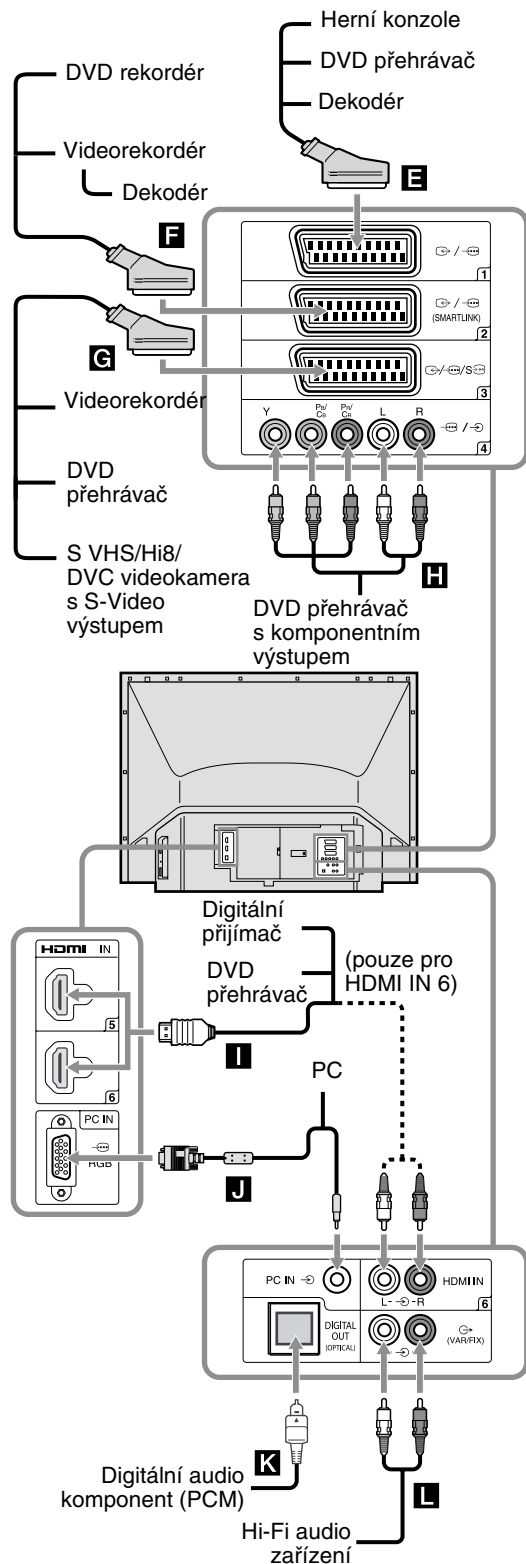

### Pro připojení

### Udělejte toto

Herní konzole,  
DVD přehrávač  
nebo dekodér **E**

Připojte ke konektoru scart / 1. Když připojíte dekodér, je zakódovaný signál z televizního tuneru odesílán do dekodéru a poté z dekodéru vystupuje dekodovaný signál.

DVD rekordér nebo  
videorekordér  
podporující funkci  
SmartLink **F**

Připojte ke konektoru scart / 2. SmartLink je přímá linka mezi televizorem a videorekordérem/DVD rekordérem.

Videorekordér,  
DVD přehrávač  
nebo S VHS/Hi8/  
DVC videokamera  
s S-Video výstupem  
**G**

Připojte ke konektoru scart / / 3. Vstupní signál můžete vybrat nastavením „AV3 vstup” v nabídce „Nastavení AV” (strana 34). V případě, že je zařízení vybaveno konektorem S Video, připojte jej prostřednictvím adaptéru S Video - scart (není součástí příslušenství).

DVD přehrávač  
s komponentním  
výstupem **H**

Připojte do komponentního konektoru a audio konektů / 4.

Digitální přijímač  
nebo DVD  
přehrávač **I**

V případě, že je zařízení vybaveno konektory HDMI, připojte jej do konektoru HDMI IN 5 nebo 6. Digitální video a audio signály vstupují ze zařízení. V případě, že je zařízení vybaveno konektorem DVI, připojte jej do konektoru HDMI IN 6 prostřednictvím rozhraní DVI - HDMI (není součástí dodávky) a připojte výstupní audiokonektory do audiostupů HDMI IN 6.

#### Poznámky

- Konektory HDMI podporují pouze následující video formáty: 480i, 480p, 576i, 576p, 720p, 1080i a 1080p. Pro připojení počítače použijte konektor PC .
- Používejte pouze HDMI kabely, které obsahují logo HDMI.

PC **J**

Připojte do konektů PC . Doporučujeme používat PC kabel s ferity.

Pro připojení	Udělejte toto
Digitální audio komponent (PCM) <b>K</b>	Připojte do konektoru DIGITAL OUT (OPTICAL) pomocí optického audio kabelu.  <b>Poznámka</b> Konektor DIGITAL OUT (OPTICAL) přenáší pouze signály digitální pozemní televize.
Hi-Fi systém <b>L</b>	Pro poslech zvuku z televizoru na Hi-Fi audio zařízení připojte zařízení do výstupních audiokonektorů  .



## Programování dálkového ovladače

Tento dálkový ovladač je přednastaven pro ovládání Sony televizorů, většiny Sony DVD rekordérů, videorekordérů a zesilovačů (domácí kina atd.). Pro ovládání videorekordérů a přehrávačů DVD jiných výrobců a značek (a některých videorekordérů, přehrávačů DVD a zesilovačů značky Sony) proveďte pro naprogramování dálkového ovladače následující postup .

### Poznámka

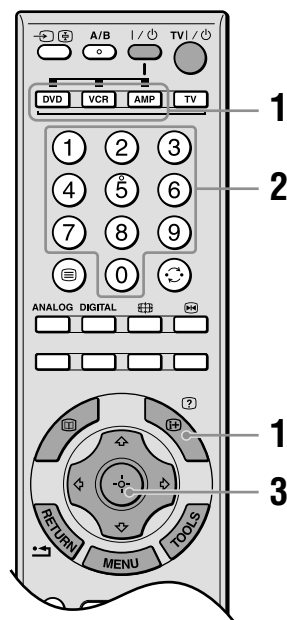
Předtím, než začnete vyhledejte si trojčíselný kód pro vaši značku přehrávače DVD, videorekordéru nebo zesilovače ze seznamu „Kódy výrobců“ na straně 46.



- 1 Stiskněte a podržte funkční tlačítko DVD, VCR nebo AMP pro komponent, který chcete naprogramovat na dálkový ovladač a pak stiskněte tlačítko , zatímco držíte funkční tlačítko stisknuté.  
Zvolené funkční tlačítko (DVD, VCR nebo AMP) bude blikat.
- 2 Při svítícím tlačítku zadejte stisknutím číselných tlačítek trojčíselný kód výrobce. Nezádáte-li kód během 10 sekund, musíte provést krok 1 znovu.
- 3 Stiskněte .  
V případě správného naprogramování blikne zvolené funkční tlačítko dvakrát, pokud ne, blikne pětkrát.

**Pokračování**

#### 4 Zapněte své zařízení a zkontrolujte, zda pracují následující hlavní funkce.

▷ (přehrávání), ■ (stop), ◀ (převíjení zpět), ▶▶ (rychlé převíjení vpřed), volba kanálu současně pro videorekordér a DVD, TOP MENU/MENU (Hlavní nabídka/nabídka) a ↕/↔/↔/↔ pouze pro DVD.

#### **Pokud vaše zařízení nepracuje, nebo pokud nepracují některé funkce**

Zadejte správný kód nebo vyzkoušejte následující kód uvedený v seznamu pro tuto značku. Nemusí být zahrnuty všechny modely všech značek.

#### **Návrat do normálního funkčního režimu televizoru**

Stiskněte funkční tlačítko TV.

### Kódy výrobců

#### Seznam značek videorekordérů

Značka	Kód
SONY	301, 302, 303, 304, 305, 306, 307, 308, 309, 310, 362
AIWA	325, 331, 351
AKAI	326, 329, 330
DAEWOO	342, 343
GRUNDIG	358, 355, 360, 361, 320, 351, 366
HITACHI	327, 333, 334
JVC	314, 315, 322, 344, 352, 353, 354, 348, 349
LG	332, 338
LOEWE	358, 355, 360, 361, 320, 351
MATSUI	356, 357
ORION	328
PANASONIC	321, 323
PHILIPS	311, 312, 313, 316, 317, 318, 358, 359, 363, 364
SAMSUNG	339, 340, 341, 345
SANYO	335, 336
SHARP	324
THOMSON	319, 350, 365
TOSHIBA	337

### Seznam značek přehrávačů DVD

#### DVD přehrávač

Značka	Kód
SONY	001, 029, 030, 036, 037, 038, 039, 040, 041, 042, 043, 044, 053, 054, 055
AIWA	021
AKAI	032
DENON	018, 027, 020, 002
GRUNDIG	009, 028, 023, 024, 016, 003
HITACHI	025, 026, 015, 004, 035
JVC	006, 017
KENWOOD	008
LG	015, 014, 034
LOEWE	009, 028, 023, 024, 016, 003
MATSUI	013, 016
ONKYO	022, 033
PANASONIC	018, 027, 020, 002, 045, 046, 047
PHILIPS	009, 028, 023, 024, 016, 003, 031
PIONEER	004, 050, 051, 052
SAMSUNG	011, 014
SANYO	007
SHARP	019, 027
THOMSON	012
TOSHIBA	003, 048, 049
YAMAHA	018, 027, 020, 002

#### DVD přehrávač/Videorekordér

Značka	Kód
SONY	101

#### DVD rekordér

Značka	Kód
SONY	201, 202, 203

### Seznam značek AUX systémů značky Sony

#### System domáciho kina DAV

Značka	Kód
SONY (DAV)	401, 402, 403, 404

AV receiver

<b>Značka</b>	<b>Kód</b>
SONY	451, 452, 453, 454

Digitální receiver pro příjem pozemního vysílání

<b>Značka</b>	<b>Kód</b>
SONY	501, 502, 503

# Výměna lampy

Projekční lampa, stejně jako všechny lampy, bude postupně ztrácet jas a funkčnost, které ovlivňují celkový výkon vašeho televizoru. Doba, jak dlouho si lampa zachová svůj jas, se liší v závislosti na používání a okolních podmínkách. Pro zachování kvality obrazového zázitku doporučuje Sony vyměnit lampu (1) ve chvíli, kdy je tmavší obraz nebo barvy vypadají neobvykle; (2) ve chvíli, když začne blikat indikátor  na předním panelu televizoru; (3) po přibližně 8 000 hodinách používání; nebo (4) když se na obrazovce televizoru objeví zpráva o výměně lampy.

## VAROVÁNÍ

Elektrické přístroje mohou způsobit požár nebo mít vysokou teplotu, následkem čehož může dojít k poranění nebo ke smrtelnému úrazu. Dodržujte následující pokyny.

- Pro výměnu použijte lampu Sony XL-5200 (není součástí příslušenství). Použití jiné lampy může způsobit poškození televizoru.
- Lampu nevyjímajte v žádném jiném případě než při výměně. Jinak může dojít k poranění nebo vzniku požáru.
- Po vyjmutí lampy nevkládejte do její zásuvky v televizoru žádné hořlavé materiály nebo kovové předměty. Jinak může dojít k poranění nebo úrazu elektrickým proudem. Po vyjmutí lampy se nedotýkejte zásuvky.
- Dojte-li k vyhoření lampy, uslyšíte zřetelný zvuk prasknutí. To je normální a k patří to k tomuto typu lampy.
- Zřídka může dojít k tomu, že praskne žárovka v jednotce lampy. Jednotka lampy je však vyrobena tak, aby všechny rozbité části skla zůstaly uvnitř.
- Projekční lampa tohoto televizoru obsahuje rtuť a měla by být zlikvidována v souladu s předpisy. Bezpečný způsob likvidace zjistíte u místních úřadů. Materiál obsažený v lampě je podobný jako v zářivkách, takže byste jej měli likvidovat stejným způsobem.

- 1** Vypněte televizor. Počkejte několik minut a pak jej odpojte ze zásuvky. (Chladicí ventilátor bude pracovat přibližně dvě minuty po vypnutí televizoru.)
- 2** Po odpojení přístroje ze zásuvky počkejte nejméně 30 minut, aby se lampa mohla před výměnou ochladit. Abyste předešli popálení, nedotýkejte se zásuvky po vytažení lampy.
- 3** Vyměňte novou lampu z krabice. Nedotýkejte se skleněné části nové lampy.

## Poznámky

- Lampou netřeste. Vibrace mohou způsobit poškození lampy nebo zkrácení její životnosti.
- Nedotýkejte se předního skla nové lampy ani skla lůžka lampy. Mohlo by to zhoršit kvalitu obrazu nebo zkrátit životnost lampy.

- 4** Sejměte vnější kryt lampy.

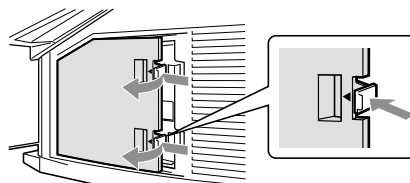

- 5** Odstraňte dvířka lampy. Šrouby otáčejte proti směru hodinových ručiček. Poté odsuňte páčku doleva. Vyměňte dvířka.

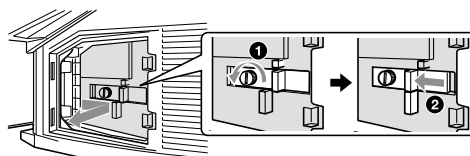

- 6** Vytáhněte lampu. Lampu uchopte za vroubkované drážky podle obrázku a vytáhněte v přímém směru. V případě, že je vytažení lampy obtížné, zatáhněte za pravou stranu větší silou.

Uchopte lampu za tuto část

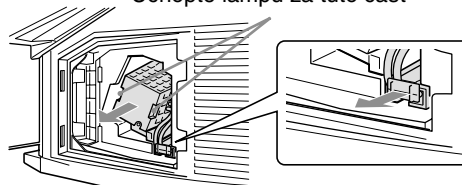

## Poznámky

- Nedotýkejte se vnitřní části schránky pro lampu.
- Bezprostředně po použití je lampa velmi horká. Nikdy se nedotýkejte skleněné části lampy nebo okolních dílů.
- Vychladnutou použitou lampu vložte do prázdné krabice od náhradní lampy. Použitou lampu nikdy nevkládejte do plastového sáčku.



- 7** Vložte novou lampu na její místo. Zkontrolujte, zda je lampa dobře upevněna ve schránce. Pokud byste tak neučinili, mohlo by dojít k požáru přístroje nebo ke ztmavnutí obrazovky.

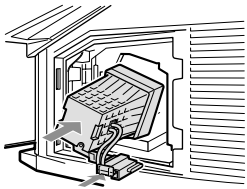

**Poznámky**

- Schránka lampy je nakloněná.
- V případě, že lampa není dobře upevněna, může se spustit autodiagnostická funkce a indikátor  třikrát červeně zabliká (strana 15).

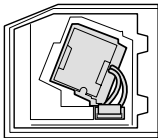

- 8** Připevněte zpět dvířka lampy. Nasadte zpět dvířka zasunutím dvou západek do drážek na levé straně. Páčku posuňte doprava a pak otočte šrouby ve směru hodinových ručiček pro zajištění dvířek.

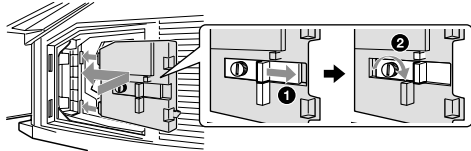

- 9** Nasadte zpět vnější kryt lampy. Nasadte zpět kryt, vložení z levé strany. Kryt zajistěte stisknutím dvou západek na pravé straně.

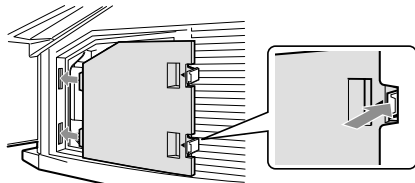

- 10** Zapněte televizoru a nastavte položku Výměna lampy v nabídce Nastavení (strana 32). Toto nastavení je nutné, abyste byli informováni o další výměně lampy.

**Poznámky**

- Dokud nenastavíte možnost Výměna lampy, bude se při každém zapnutí televizoru objevovat zpráva o konci životnosti lampy.
- Při obstarávání náhradní lampy XL-5200 se obraťte na prodejce výrobků Sony.
- Při výměně lampy nebo při zapojování/odpojování spojovacích kabelů postupujte velmi opatrně. Hrubé zacházení může způsobit pád televizoru s následným poškozením televizoru, televizního stojanu i podlahy.

# Technické údaje

## Zobrazovací jednotka

Napájení:

220 – 240 V stř., 50 Hz

Projekční systém:

Projekční systém se 3 SXRD panely a 1 objektivem

SXRD panel:

velikost 0,61 palce

rozdílení 1920 × 1 080 bodů

Projekční objektiv:

Vysoce výkonný, hybridní objektiv o velkém průměru

F2,5

Lampa:

Lampa s velmi vysokým tlakem 120 W, XL-5200

Velikost obrazovky:

55 palců (úhlopříčka přibližně 139,7 cm)

Příkon:

210 W

Příkon v pohotovostním režimu:

0,5 W

Rozměry (š × v × h):

Přibližně 1 292 × 913 × 480 mm

Hmotnost:

Přibližně 39 kg

## Systém příjmu televizního vysílání

Analogové: Podle volby země/oblasti:

B/G/H, D/K, L, I

Digitální: DVB-T

## Systém barev/video systém

Analogové: PAL, SECAM

NTSC 3.58, 4.43 (pouze vstup Video In)

Digitální: MPEG-2 MP@ML

## Anténa

75 ohmů, konektor pro externí anténu VHF/UHF

## Pokrytí kanálů

Analogové: VHF:	E2-E12
UHF:	E21-E69
Kabelová televize:	S1-S20
HYPERBAND:	S21-S41
D/K:	R1-R12, R21-R69
L:	F2-F10, B-Q, F21-F69
I:	UHF B21-B69

Digitální: VHF/UHF

## Konektory

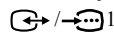

Konektor Scart 21pólový (norma CENELEC) včetně vstupu audio/video, vstupu RGB a výstupu TV audio/video.

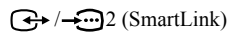

Konektor Scart 21pólový (norma CENELEC) včetně vstupu audio/video, vstupu RGB, volitelného výstupu audio/video a rozhraní SmartLink.



Konektor Scart 21pólový (norma CENELEC) včetně vstupu audio/video, vstupu RGB, S video vstupu a výstupu audio/video, který se aktuálně zobrazí na obrazovce.



Podporované formáty: 1080i, 720p, 576p, 576i, 480p, 480i

Y: 1 V<sub>š-š</sub>, 75 ohmů, 0,3 V negativní synchronizace

P<sub>B</sub>/C<sub>B</sub>: 0,7 V<sub>š-š</sub>, 75 ohmů

P<sub>R</sub>/C<sub>R</sub>: 0,7 V<sub>š-š</sub>, 75 ohmů



Vstup Audio (konektory cinch)

500 mVrms

Impedance: 47 kiloohmů

Vstup HDMI IN 5, 6

Video: 1080p, 1080i, 720p, 576p, 576i, 480p, 480i

Audio: Dva kanály lineární PCM

32, 44, 1 a 48 kHz, 16, 20 a 24 bitů,

Analogový audio vstup (konektory cinch):

500 mVrms, impedance 47 kiloohmů

(pouze HDMI IN 6)



Podporované formáty: 1080i, 720p, 576p, 576i, 480p, 480i

Y: 1 V<sub>š-š</sub>, 75 ohmů, 0,3 V negativní synchronizace

P<sub>B</sub>/C<sub>B</sub>: 0,7 V<sub>š-š</sub>, 75 ohmů

P<sub>R</sub>/C<sub>R</sub>: 0,7 V<sub>š-š</sub>, 75 ohmů

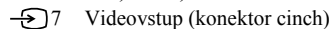

Videovstup (konektor cinch)

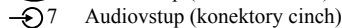

Audiovstup (konektory cinch)

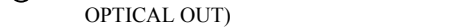

DIGITAL OUT (digitální výstup) (konektor OPTICAL OUT)

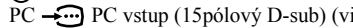

Audiovýstup (konektory cinch)

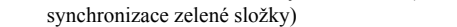

PC vstup (15pólový D-sub) (viz strana 51)

G: 0,7 V<sub>š-š</sub>, 75 ohmů, bez Sync on Green (bez synchronizace zelené složky)

B: 0,7 V<sub>š-š</sub>, 75 ohmů

R: 0,7 V<sub>š-š</sub>, 75 ohmů

HD: 1-5 V<sub>š-š</sub>

VD: 1-5 V<sub>š-š</sub>

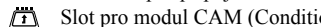

Vstup PC audio (minijack)



Konektor pro připojení sluchátek



Slot pro modul CAM (Conditional Access Module)

## Zvukový výstup

12 W + 12 W

## Dodávané příslušenství

Viz „1: Kontrola příslušenství“ na straně 4.

## Volitelné příslušenství

Stojan pro televizor SU-RS11X

Konstrukce a technické parametry podléhají změnám bez předchozího upozornění.

## Referenční tabulka signálů PC vstupu

Signály	Horizontálně (pixels)	Vertikálně (řádky)	Horizontální frekvence (kHz)	Vertikální frekvence (Hz)	Norma
VGA	<b>640</b>	<b>480</b>	<b>31,5</b>	<b>60</b>	<b>VGA</b>
	640	480	37,5	75	VESA
	720	400	31,5	79	VGA-T
SVGA	<b>800</b>	<b>600</b>	<b>37,9</b>	<b>60</b>	<b>Požadavky VESA</b>
	800	600	46,9	75	VESA
XGA	<b>1 024</b>	<b>768</b>	<b>48,4</b>	<b>60</b>	<b>Požadavky VESA</b>
	1 024	768	56,5	70	VESA
	1 024	768	60	75	VESA
	<b>1 280</b>	<b>720</b>	<b>44,7</b>	<b>60</b>	<b>VESA CVT</b>
WXGA	<b>1 280</b>	<b>768</b>	<b>47,4</b>	<b>60</b>	<b>VESA</b>
	<b>1 280</b>	<b>768</b>	<b>47,8</b>	<b>60</b>	<b>VESA</b>
	1 280	768	60,3	75	VESA
	<b>1 360</b>	<b>768</b>	<b>47,7</b>	<b>60</b>	<b>VESA</b>
SXGA	<b>1 280</b>	<b>1 024</b>	<b>64</b>	<b>60</b>	<b>VESA</b>
	1 280	1 024	80	75	VESA
HDTV	1 920	1 080	67,5	60	EIA



- Vstup PC na tomto televizoru nepodporuje synchronizaci se zelenou složkou nebo kompozitní synchronizaci.
- Vstup PC na tomto televizoru nepodporuje prokládané signály.
- Pro nejlepší obrazovou kvalitu doporučujeme při připojení počítače používat signály (psané tučně) ve výše uvedené tabulce s obnovovacím kmitočtem 60 Hz. U zařízení typu „plug and play“ budou signály s obnovovacím kmitočtem 60 Hz vybrány automaticky.

# Odstraňování potíží

Zkontrolujte, zda indikátor  (zapnuto/pohotovostní režim) bliká červeně.

## Pokud bliká





Došlo k aktivaci autodiagnostické funkce. (V případě, že indikátor bliká v intervalu dvou nebo tří bliknutí, viz strana 54.)

- 1 Spočítejte, jaká je frekvence blikání indikátoru  (zapnuto/pohotovostní režim) mezi jednotlivými 2sekundovými přestávkami.  
Tak například, pokud indikátor třikrát zabliká, pak následuje 2sekundová pauza, za níž následuje opět trojí bliknutí a podobně.
- 2 Stisknutím tlačítka  na televizoru (přední strana) vypněte televizor, odpojte síťový napájecí kabel a informujte svého prodejce nebo servisní středisko Sony o způsobu blikání indikátoru (doba trvání a interval).

## Pokud nebliká

- 1 Projděte si položky v následujících tabulkách.
- 2 Pokud problém stále přetrvává, nechte váš televizor opravit kvalifikovaným servisním pracovníkem.

## Obraz

Problém	Příčina/odstranění
Nezobrazuje se žádný obraz (obrazovka je tmavá) a není slyšet žádný zvuk	<ul style="list-style-type: none"><li>• Zkontrolujte připojení antény.</li><li>• Připojte televizor k síti a stiskněte tlačítko  na televizoru (přední strana).</li><li>• Pokud se indikátor  (zapnuto/pohotovostní režim) rozsvítí červenou barvou, stiskněte tlačítko TV .</li></ul>
Žádný obraz nebo žádná informace nabídky ze zařízení připojeného ke konektoru Scart	<ul style="list-style-type: none"><li>• Zkontrolujte, zda je doplňkové zařízení zapnuto a opakovaně stiskněte  / , dokud se na obrazovce nezobrazí správný vstupní symbol.</li><li>• Zkontrolujte propojení mezi doplňkovým zařízením a televizorem.</li></ul>
Zdvojený obraz nebo výskyt duchů	<ul style="list-style-type: none"><li>• Zkontrolujte připojení antény/kabelu.</li><li>• Zkontrolujte umístění a směr antény.</li></ul>
Na obrazovce se zobrazuje jen zrnění a šum	<ul style="list-style-type: none"><li>• Zkontrolujte, zda není anténa zlomená nebo ohnutá.</li><li>• Zkontrolujte, zda není anténa na konci své životnosti (3 - 5 let v normálním provozu, 1 - 2 roky při provozu na mořském pobřeží).</li></ul>
Zkreslený obraz (tečkové řádky nebo pruhy)	<ul style="list-style-type: none"><li>• Umístěte televizor do větší vzdálenosti od zdrojů elektrického šumu (například automobily, motocykly, vysoušeče vlasů nebo doplňkové zařízení).</li><li>• Při instalaci doplňkového zařízení ponechte určitý prostor mezi tímto zařízením a televizorem.</li><li>• Ujistěte se, že je anténa připojena pomocí dodaného koaxiálního kabelu.</li><li>• Přívodní kabel antény veďte ve větší vzdálenosti od ostatních připojovacích kabelů.</li></ul>
Šum obrazu při sledování televizního kanálu	<ul style="list-style-type: none"><li>• Vyberte „Ruční ladění“ v nabídce „Nastavení analogové části“ a upravte nastavení „AFT“ (Automatické jemné doladění) pro získání lepšího příjmu obrazu (strana 37).</li></ul>
Na obrazovce se objevuje několik malých černých bodů anebo světlých bodů.	<ul style="list-style-type: none"><li>• Obraz na displeji je tvořen obrazovými body. Malé černé anebo světlé body (pixels), které se vyskytují na obrazovce, nepředstavují závadu televizoru.</li></ul>
Pouze černobílý obraz.	<ul style="list-style-type: none"><li>• Vyberte „Reset“ v nabídce „Obraz“ pro návrat k výchozím nastavením (strana 25).</li></ul>

<b>Problém</b>	<b>Příčina/odstranění</b>
Žádná nebo nepravidelná barva při sledování signálu z konektorů Y, Pb/Cb, Pr/Cr → 4 nebo 7.	<ul style="list-style-type: none"> <li>• Zkontrolujte připojení konektorů Y, Pb/Cb, Pr/Cr → 4 nebo 7.</li> <li>• Ujistěte se, že jsou konektory Y, Pb/Cb, Pr/Cr → 4 nebo 7 pevně usazeny ve svých příslušných zásuvkách.</li> </ul>
Při změně do režimu HDMI nebo přepnutí televizoru do HDMI režimu obraz z počátku bliká	<ul style="list-style-type: none"> <li>• To je pravděpodobně způsobeno autorizačním procesem mezi HDMI zařízením a televizorem. Nepředstavuje to poruchu funkce.</li> </ul>
Na obrazovce se objeví bílá elipsa	<ul style="list-style-type: none"> <li>• To je způsobeno silným odrazem světla obrazovky televizoru a současně odrazů za obrazovkou.</li> <li>• Umístěte televizor mimo dosah silného okolního světla nebo slunečního záření nebo okolní světlo ztlumte.</li> </ul>

## Zvuk

<b>Problém</b>	<b>Příčina/odstranění</b>
Obraz je v pořádku, chybí ale zvuk.	<ul style="list-style-type: none"> <li>• Stiskněte <math>\triangleleft</math> +/- nebo <math>\boxtimes</math> (Ztlumit).</li> <li>• Zkontrolujte, zda je položka „Reproduktor“ nastavena na „Zap“ v nabídce „Nastavení“ (strana 32).</li> </ul>
Šum ve zvuku.	<ul style="list-style-type: none"> <li>• Viz „Šum v obraze“ - příčina/odstranění strana 52.</li> </ul>

## Kanály

<b>Problém</b>	<b>Příčina/odstranění</b>
Nelze vybrat požadovaný kanál.	<ul style="list-style-type: none"> <li>• Přepněte mezi digitálním nebo analogovým režimem a zvolte požadovaný digitální/analogový kanál.</li> </ul>
Některé kanály nemají obraz.	<ul style="list-style-type: none"> <li>• Kódované/předplacené kanály. Předplaťte si službu placené televize (Pay Per View).</li> <li>• Kanál je používán pouze pro datové přenosy (neobsahuje obraz nebo zvuk).</li> <li>• Podrobnosti o vysílání získáte u poskytovatele.</li> </ul>
Digitální kanály se nezobrazují	<ul style="list-style-type: none"> <li>• Obráťte se na místní televizní službu, abyste zjistili, zda je ve vaší oblasti dostupné digitální vysílání.</li> <li>• Pořiďte si citlivější anténu.</li> </ul>

## Obecné

<b>Problém</b>	<b>Příčina/odstranění</b>
Televizor se automaticky vypíná (televizor se přepíná do pohotovostního režimu)	<ul style="list-style-type: none"> <li>• Zkontrolujte, zda není aktivována položka „Časovač vypnutí“ nebo potvrďte nastavení „Doba trvání“ v položce „Časovač zapnutí“ (strana 31).</li> <li>• Dojde-li k nárůstu vnitřní teploty televizoru při nastavení položky Režim chlazení na „Silné“, přepne se televizor automaticky do pohotovostního režimu. (V případě, že je položka Režim chlazení nastavena na „Normální“ za stejných podmínek, přepne se režim do polohy „Silné“, zapne se ventilátor a možná uslyšíte silný hukot.)</li> <li>• Pokud v režimu TV po dobu 10 minut nepřijmete žádný signál nebo neprovedete žádnou operaci, televizor se automaticky přepne do pohotovostního režimu.</li> </ul>
Televizor se automaticky zapíná.	<ul style="list-style-type: none"> <li>• Zkontrolujte, zda není aktivována položka „Časovač zapnutí“ (strana 31).</li> </ul>
Některé zdroje vstupního signálu nelze zvolit.	<ul style="list-style-type: none"> <li>• Vyberte „AV předvolby“ v nabídce „Nastavení AV“ a zrušte funkci „Přeskočit“ vstupního zdroje (strana 34).</li> </ul>

<b>Problém</b>	<b>Příčina/odstranění</b>
Při zapnutí televizoru se na obrazovce objeví nestejněměrné barvy	<ul style="list-style-type: none"> <li>Po zapnutí televizoru můžete zaznamenat malé rozdíly v barvách (odstínu) v některých částech obrazu. To bude trvat pouze několik minut při každém zapnutí televizoru. To je normální teplotní charakteristika komponentů a nepředstavuje poruchu funkce.</li> </ul>
Dálkový ovladač nefunguje	<ul style="list-style-type: none"> <li>Zkontrolujte, zda je dálkový ovladač správně nastaven pro zařízení, které používáte.</li> <li>Zkontrolujte, zdali zařízení, které chcete použít umožňuje funkci odpovídající stisknutému tlačítku (strana 14).</li> <li>V případě, že dálkový ovladač se zařízením nepřipojuje ani v případě, že byl nastaven správně pro zařízení, zadejte potřebný kód podle vysvětlení v části „Programování dálkového ovladače“ (strana 45).</li> <li>Vyměňte baterie.</li> </ul>
 indikátor bliká červeně	<ul style="list-style-type: none"> <li>Vyměňte lampu.(strana 48)</li> </ul>
Televizor se nezapíná	<ul style="list-style-type: none"> <li>Probíhá chlazení lampy televizoru po jeho vypnutí. Při opětovném zapnutí televizoru trvá až dvě minuty, než se znovu objeví obraz. Chvilku vyčkejte návratu obrazu.</li> </ul>
Není možné hrát hry se střelením	<ul style="list-style-type: none"> <li>Některé hry se střelením, které vyžadují nasměrování světelného paprsku na obrazovku televizoru z elektronické pušky, není možné na tomto televizoru použít. Podrobnosti naleznete v návodu k obsluze k videohře.</li> </ul>
Indikátor zapnuto/pohotovostní režim bliká nebo občas zabliká	<ul style="list-style-type: none"> <li>Tři bliknutí: Není správně nasazen kryt lampy nebo samotná lampa.</li> <li>Dvě bliknutí: Dojde-li k výraznému nárůstu teploty uvnitř televizoru při zablokování některého ventilačního otvoru.</li> <li>Ostatní: Konzultujte s prodejcem nebo se servisem.</li> </ul>
Ze spodní části televizoru je slyšet mírný skřípavý zvuk	<ul style="list-style-type: none"> <li>Pokročilá clona používá systém mechanické clony. Při nastavení položky Pokročilá clona na Zap/Vyp se objevuje přirozený skřípavý zvuku způsobený mechanickým provedením optické jednotky. Skřípavý zvuk je neodmyslitelnou součástí systému a nepředstavuje poruchu.</li> </ul>
Objeví se zpráva varující před vysokou teplotou	<ul style="list-style-type: none"> <li>Tato zpráva se objeví v případě, že dojde k nárůstu teploty uvnitř televizoru. Odstraňte prach z ventilačních otvorů na zadní a bočních stranách televizoru. Dále zkontrolujte, zda nejsou ventilační otvory blokovány nějakými překážkami. Nejistíte-li žádné překážky, bude možná potřeba nastavit položku Režim chlazení na „Silné“, jinak se televizor vypne. Pokud se při nastavení Režim chlazení na „Silné“ zpráva objeví znovu a televizor se opět vypne, je potřeba se obrátit na servis. Obráťte se na nejbližší servisní středisko Sony.</li> </ul>

# Rejstřík

## Číselné položky

14:9 18

2 5

4:3 18

## A

AFT 37

Anténa, připojení 7

Audio filtr 37

Audio výstup 32

Auto formát 30

Automatická hlasitost 28

Automatické ladění

analogové a digitální kanály 8

pouze analogové kanály 36

pouze digitální kanály 40

Automatické nast. hodin 19, 23

Automatické nastavení 42

Automatický start 31

AV předvolby 34

AV2 výstup 34

## B

Barevná matrice 35

Barevná sytost 26

Barevná teplota 26, 42

Baterie, vložení do dálkového

ovladače 4

BBE 28

## C

Cílové vstupy

obraz 25

nastavení obrazovky 30

zvuk 28

## Č

Časovač vypnutí 31

Časovač zapnutí 31

Časovačem řízené nahrávání 20

## D

Dálkový ovladač

vložení baterií 4

přehled 13

programování 45

Digitální automatické ladění 40

Digitální ladění 40

Digitální nastavení 39

Digitální ruční ladění 40

Duální zvuk 29

## E

EPG (digitální elektronický

programový průvodce) 20

## F

Fastext 18

Fáze 42

Filmový režim 32

Formát obrazovky 18

Formát obrazovky 30, 42

## G

Gamma 27

## H

Hloubky 28

## I

Indikátor časovače (⏸) 15

Indikátor lampy (⏻) 15

Indikátor zapnuto/pohotovostní

režim (⏻) 15

Informace 32

## J

Jas 26, 41

Jazyk 7, 32

Jazyk titulků 39

Jazyk zvukového doprovodu 39

Jedním tlačítkem 36

## K

Kanály

automatické ladění 8

výběr 17

Přeskočit 38

Kód PIN 39

Kontrast 26, 41

Korekce černé 27

## M

Man. zázn. časovačem 21

## N

Nabídka MENU 24

Nabídka Nastavení 31

Nabídka Nastavení analogové

části 36

Nabídka Nastavení AV 34

Nabídka Nastavení digitální části 39

Nabídka Nastavení obrazovky 30

Nabídka Nastavení PC 41

Nabídka Obraz 25

Nabídka Zvuk 28

Nastavení CA modulu 40

Nastavení časovače 31

Nastavení hodin 31

Nastavení titulků 39

Nástroje 19, 23

Název 37

## O

Obnovit všech. nast. 33

Odstín 26

Ostrost 26

Označení programů 36

Označení přístrojů 34

## P

Paleta DRC 27

PAP 19

Pokročilá clona 26, 41

Pokročilé nastavení 27

Poloha menu na obrazovce 32

Posun vodorovně 30, 42

Posunutí hlasitosti 28

Potvrdit 38

Pozastavení obrazu 18

Prostorový zvuk 28

Přeskočit 34, 38

Připojení

anténa/videorekordér 7

volitelné příslušenství 43

Připomenutí 21

## R

Redukce šumu 26

Reproduktor 32

Reset/Nastavení PC 42/obraz 25, 41/

zvuk 28

Režim DRC 27

Režim Hry 35

Režim chlazení 32

Režim obrazu 25

Režim zobrazení 41

Režim zvuku 28, 42

Rodičovský zámek 39

Rozsah zobrazení 30

Rozteč bodů 42

Ruční ladění 37

## S

Seznam časovačů 21

Seznam kategorií 20

Seznam oblíbených 22

Seznam programů 18

Seznam vstupních signálů 23

Sluchátka

připojení 43

Vazba sluch/repro 32

Hlasitost 32

Smart 18

Spořič energie 31

Systém barev 35

## Š

Širokoúhlý 18

Šířka obrazu 30

## T

Technické nastavení 40

Technické údaje 50

Text 18

Třídění programů 36

Typ audio 39

## U

Úprava seznamu programů 40

## **V**

Videorekordér

připojení 7

záznam 20

Vstup AV3 34

Vstup AV7 34

Výchozí nastavení 4:3 30

Výměna lampy 32

Vypínač napájení (⏻) 15

Výšky 28

Vyvážení 28

## **Z**

Země 7

Zjasnění bílé 27

Zoom 18

## **Ž**

Živé barvy 27









<http://www.sony.net/>

Sony Corporation Printed in Czech Republic (EU)

CZ



**Nakládání s nepotřebným elektrickým a elektronickým zařízením (platné v Evropské unii a dalších evropských státech uplatňujících oddělený systém sběru)**

Tento symbol umístěný na výrobku nebo jeho balení upozorňuje, že by s výrobkem po ukončení jeho životnosti nemělo být nakládáno jako s běžným odpadem z domácnosti. Místo toho by měl být odložen do sběrného místa určeného k recyklaci elektronických výrobků a zařízení. Dodržením této instrukce zabráníte negativním dopadům na životní prostředí a zdraví lidí, které naopak může být ohroženo nesprávným nakládáním s výrobkem při jeho likvidaci. Recyklováním materiálů, z nichž je výrobek vyroben, pomůžete zachovat přírodní zdroje. Pro získání dalších informací o recyklaci tohoto výrobku kontaktujte prosím místní orgány státní správy, místní firmu zabezpečující likvidaci a sběr odpadů nebo prodejnu, v níž jste výrobek zakoupili.